



Modell		FA-5565-4			
Item	Symbol	Value	Unit	Item	Unit
Heat output			Type of heat input, for electric storage local space heaters only (select one)		
Nominal heat output	P_{nom}	2,0	KW	Manual heat charge control, with integrated thermostat	NA
Minimum heat output (indicative)	P_{min}	1,4	KW	Manual heat charge control with room and/or outdoor temperature feedback	NA
Maximum continuous heat output	P_{max}	2,0	KW	Electronic heat charge control with room and/or outdoor temperature feedback	NA
Auxiliary electricity consumption			Fan assisted heat output		
Auxiliary electricity consumption			Type of heat output/room temperature control (select one)		
At nominal heat output	eI_{max}	0,000	KW		
At minimum heat output	eI_{min}	0,000	KW	Single stage heat output and no room temperature control	No
In standby mode	eI_{sb}	0,000	KW	Two or more manual stages, no room temperature control	No
				With mechanic thermostat room temperature control	No
				With electronic room temperature control	Yes
				Electronic room temperature control plus day timer	No
				Electronic room temperature control plus week timer	No
			Other control options (multiple selections possible)		
				Room temperature control, with presence detection	No
				Room temperature control, with open window detection	No
				With distance control option	No
				With adaptive start control	No
				With working time limitation	Yes
				With black bulb sensor	No
Contact details		TIMETRON Raimundgasse 1/8, A-1020 Vienna, Austria			

FAN HEATER
INSTRUCTION MANUAL
HEIZLÜFTER
BEDIENUNGSANLEITUNG
TERMOWENTYLATOR
INSTRUKCJA OBSŁUGI
AEROTERMĀ
MANUAL DE UTILIZARE
GREJALICA SA VENTILATOROM
UPUTSTVO ZA UPOTREBU
ВЕНТИЛАТОРНА ПЕЧКА
РЪКОВОДСТВО ЗА УПОТРЕБА
GÉNÉRATEUR D'AIR CHAUD
MODE D'EMPLOI
ТЕПЛОВЕНТИЛЯТОР
ІНСТРУКЦІЯ З ЕКСПЛУАТАЦІЇ
ΑΕΡΟΘΕΡΜΟΥ
ΟΔΗΓΙΕΣ ΧΡΗΣΕΩΣ
TERMOVENTILATORE
MANUALE ISTRUZIONI

VENTILADOR CALEFACTOR
MANUAL DE INSTRUCCIONES
VENTILATORKACHEL
GEBRUIKERSHANDLEIDING
VÄRMEFLÄKT
BRUKSANVISNING
KALORIFER
PRIROČNIK Z NAVODILI
ТЕПЛОВЕНТИЛЯТОР
ІНСТРУКЦІЯ ПО ЕКСПЛУАТАЦІИ
NÁVOD K OBSLUZE
VENTILÁTOROVÝ OHŘÍVAČ
LIETOŠANAS ROKASGRĀMATA
SILDĪTĀJS AR VENTILATORU
NAUDOTOJO VADOVAS
TERMOVENTILIATORIUS
KASUTUSJUHEND
VENTILAATOR-RADIAATOR
ЖЕЛДЕТКИШТИ ҚЫЗДЫРҒЫШ
ПАЙДАЛАНУ НҰҚСАУЛЫҒЫ



ENGLISH	PAGE 2	УКРАЇНСЬКА	СТОР. 19	РУССКИЙ	СТР. 37
DEUTSCH	SEITE 4	ΕΛΛΗΝΙΚΑ	ΣΕΛΙΔΑ 22	ČESKY	STRANA 40
POLSKI	STRONA 7	ITALIANO	PAGINA 25	LATVIAN	LPP. 42
ROMANESTE	PAGINA 10	ESPAÑOL	PÁGINA 27	LIETUVIU K.	P. 44
SCG/CRO/B.I.H.	STRANA 12	NEDERLANDS	PAGINA 30	EESTI KEEL	LEHEL 46
БЪЛГАРСКИ	СТР. 14	SVENSKA	PAGINA 33	ҚАЗАҚ	БЕТ 48
FRANÇAIS	PAGE 17	SLOVENŠČINA	STRAN 35		

Danke für den Kauf eines ORIGINAL Produktes von
TZS FIRST AUSTRIA®
Nur ECHT mit diesem **TZS**

Thank you for buying an ORIGINAL Product of
TZS FIRST AUSTRIA®
Only GENUINE with this **TZS**

Мы благодарны Вам за покупку ОРИГИНАЛЬНОГО изделия компании
TZS FIRST AUSTRIA®
Только ПОДЛИННИКИ с этим **TZS**

INSTRUCTION MANUAL FAN HEATER

 **This product is only suitable for well insulated spaces or occasional use.**

IMPORTANT SAFETY INSTRUCTIONS

The safety of electrical appliances from **FIRST Austria** complies with the recognized technical directives and legal regulations for safety.

Nevertheless, you and the other users of the appliance should observe the following:

- Please read these instructions carefully before using this appliance for the first time and keep them for further reference.
- This product has not been designed for any other uses than those specified in this manual.
- Before connecting the appliance to the power source, check if the voltage indicated on the appliance corresponds with the mains voltage in your home. If this is not the case, contact your dealer and do not use the appliance.
- If the appliance is grounded (protection class I), the wall outlet and any extension to which it is connected must also be grounded.
- Do not operate or place any part of this appliance on or near any hot surface (such as gas or electric burner or a heated oven).
- Ensure that the appliance is used on a firm and flat surface out of reach of children, this will prevent from overturning and avoid damage or injury.
- Do not use the product near gas sources or other flammable materials or objects.
- Keep a safe distance from furniture and other objects.
- Do not point the fan heater directly at furniture or other objects.
- Keep the back of the unit at least 30 cm away from walls or objects to ensure free airflow.
- The appliance must not be exposed to dripping or splashing water. Do not place any water containers (such as vases) next to or on top of the appliance.
- To protect from electrical hazard, do not immerse this appliance or cordset in any liquids.
- If the appliance or the power cord shows any signs of damage, do not operate it! Take the product to an authorized and qualified service center for inspection or repair.
- Do not block or cover the air inlets and outlets in any way!
- Do not place flammable material (paper, cloth, etc.) on or near the appliance.
- Make sure the appliance is switched off before plugging in or unplugging the device.
- This device is intended for home use only, do not use it commercially.
- Do not use this appliance outdoors.
- Do not leave the appliance unattended while it is operating.
- Do not use this heater in the immediate vicinity of a bathtub, a shower or a swimming pool.
- This appliance heats up during use. To avoid burns, do not touch hot surfaces.
- Always disconnect the appliance from power after use, before cleaning and in the event of a malfunction.
- As long as the appliance is hot, it should be supervised, even if it is not connected to the mains. Allow the appliance to cool down fully before cleaning and storing it.
- Do not pull directly on the power cord, rather pull on the plug to disconnect the appliance from the power source.
- The appliance can be used by children aged from 8 years and above and persons with reduced physical, sensory or mental capabilities or lack of experience and knowledge if they have been given supervision or instruction concerning use of the appliance in a safe way and understand the hazards involved. Children shall not play with the appliance. Cleaning and user maintenance shall not be made by children unless they are older than 8 and supervised. Keep the appliance and its cord out of reach of children less than 8 years.
- We are excluded of liability for all damages that may arise if the appliance is used for purposes other than originally intended or if it is used inappropriately.
- Repairs and other work undertaken on the unit must only be done by authorised specialist personnel!

FEATURES

- Electronic room temperature control
- Remote Control
- Timer
- Oscillation
- 2 Heating Levels
- Minimum heat output: 1.4 kW
- Maximum heat output: 2 kW

DESCRIPTION: (Fig. A)

1. Display
2. Control panel
3. Heating element
4. Temperature adjustment buttons [+]/[-]
5. Oscillation button [OSC]
6. Timer button [TIMER]
7. Heating mode button []
8. ON/OFF button [ON/OFF]

OPERATION

Set up and switch on:

1. Place the fan heater on a level, flat surface.
2. Connect the fan heater to the power outlet.
3. Turn on the power switch on the back of the fan heater.
4. In standby mode, the display shows the current room temperature.
5. To start the fan heater, press the [ON/OFF] button. The default heating mode is "low heating power".

Mode selection:

Press the [] button (repeatedly) to switch between the different modes...

High heating power

The heating power is around 2000 W
(2 heating indicators light up on the display)

Low heating power

The heating power is around 1400 W
(1 heating indicator lights up on the display)

Temperature selection:

Press the [+]/[-] buttons to select the desired room temperature.
The temperature can be set from 10 to 49°C in 1°C steps.

In this smart mode the heater will regulate the heating element between low, high and off automatically to maintain the set temperature. However, the fan will continue to run in any case.

Oscillation function:

Press the [OSC] button to start or stop the oscillation function.

Timer function:

Press the [TIMER] button (repeatedly) to set a time after which the heater turns off automatically. The timer can be set from 0 to 8 hours in 1h steps. Selecting 0 deactivates the timer.

Remote Control: (Fig. B)

Use a CR2025 (3 V) battery for the remote control. All functions that can be performed with the remote control are identical to those on the control panel of the fan heater.

SAFETY FEATURES

Overheat protection:

The fan heater is equipped with an overheating protection. Overheating generally occurs only if one of the openings of the fan heater is covered, blocked or clogged. In case of overtemperature inside the unit, the heater will switch off. In this case, unplug the fan heater from the power outlet and remove any objects blocking the grids. Allow the unit to cool down for about 30 minutes before using it again. Should the problem persist, please contact the customer service.

Tip-over safety switch:

The fan heater is equipped with a tip-over safety switch that will shut off the fan heater immediately if it tips over to prevent potential fire hazards.

Note: After the heater has been switched off, the fan continues to run during cooling phase until it switches off.

CLEANING & MAINTENANCE

- Always unplug the appliance from power and allow it to cool down before cleaning.
- Never immerse the appliance or power cord in water. Do not let the electrical parts come into contact with moisture.
- Wipe the heater with a soft damp cloth.

TECHNICAL SPECIFICATIONS:

220-240 V • 50 Hz • 2000 W



Environment friendly disposal

You can help protect the environment!
Please remember to respect the local regulations: hand in the non-working electrical equipment to an appropriate waste disposal center.

BEDIENUNGSANLEITUNG HEIZLÜFTER

 **Dieses Produkt ist nur für gut isolierte Räume und den gelegentlichen Gebrauch geeignet.**

WICHTIGE SICHERHEITSHINWEISE

Die Sicherheit von Elektrogeräten von **FIRST Austria** entspricht den anerkannten Regeln der Technik und den gesetzlichen Sicherheitsbestimmungen. Dennoch sollten Sie und andere Benutzer des Geräts die folgenden Sicherheitshinweise beachten:

- Bitte lesen Sie diese Anleitung vor der ersten Benutzung des Geräts aufmerksam durch und bewahren Sie sie für späteres Nachschlagen auf.
- Dieses Produkt ist nur für die Verwendung vorgesehen, die in dieser Gebrauchsanweisung beschrieben ist.
- Bevor Sie das Gerät am Stromnetz anschließen, überprüfen Sie, ob die angegebene Spannung mit Ihrer Netzspannung übereinstimmt. Sollte dies nicht der Fall sein, wenden Sie sich an Ihren Fachhändler und benutzen Sie das Gerät nicht.
- Wenn das Gerät geerdet ist (Schutzklasse I), müssen auch die Steckdose und jedes verwendete Verlängerungskabel geerdet sein.
- Betreiben Sie das Gerät nicht auf oder in unmittelbarer Nähe von heißen Oberflächen (wie z. B. Gas- oder Elektrokochnen oder einem beheizten Backofen) und stellen Sie keine Teile des Geräts darauf ab.
- Achten Sie darauf, dass das Gerät auf einer festen, ebenen und für Kinder unzugänglichen Arbeitsfläche steht, damit es nicht umkippt und keine Schäden oder Verletzungen verursacht.
- Nehmen Sie das Produkt nicht in der Nähe von Gasquellen oder anderen brennbaren Materialien oder Gegenständen in Betrieb.
- Sorgen Sie für einen sicheren Abstand zu Möbeln und anderen Gegenständen.
- Richten Sie das Produkt nicht direkt auf Möbel oder andere Gegenstände aus.
- Stellen Sie sicher, dass sich die Rückseite des Produkts in einem Abstand von mindestens 30 cm zu Wänden oder Gegenständen befindet, um einen ungehinderten Luftstrom zu gewährleisten.
- Das Gerät darf nicht mit Tropf- oder Spritzwasser in Berührung kommen. Stellen Sie keine mit Wasser gefüllten Behälter (wie Vasen) neben oder auf das Gerät.
- Tauchen Sie das Gerät oder das Kabel zum Schutz vor Stromschlag nicht in Flüssigkeiten ein.
- Wenn Gerät oder Netzkabel Schäden aufweisen, dürfen Sie das Gerät nicht in Betrieb nehmen! Bringen Sie das Gerät zur Inspektion oder Reparatur zu einem autorisierten und qualifizierten Kundendienst.
- Blockieren oder verdecken Sie niemals die Lufteinlass- und Luftauslassöffnungen des Produkts!
- Legen Sie kein brennbares Material (Papier, Stoff usw.) auf oder in die Nähe des Geräts.
- Vergewissern Sie sich, dass das Gerät ausgeschaltet ist, bevor Sie den Netzstecker in die Steckdose stecken oder abziehen.
- Dieses Gerät ist nur für den Hausgebrauch bestimmt, verwenden Sie es nicht für gewerbliche Zwecke.
- Verwenden Sie dieses Gerät nicht im Freien.
- Lassen Sie das Gerät nicht unbeaufsichtigt, während es in Betrieb ist.
- Betreiben Sie dieses Produkt nicht in unmittelbarer Nähe einer Badewanne, einer Dusche oder eines Schwimmbeckens.
- Das Produkt heizt sich während des Betriebs auf. Kommen Sie nicht mit den heißen Oberflächen in Berührung, um Verbrennungen zu vermeiden.
- Trennen Sie das Gerät nach Gebrauch, vor der Reinigung und im Fall einer Störung stets vom Stromnetz.
- Solange das Gerät heiß ist, muss es beaufsichtigt werden, auch wenn es nicht am Stromnetz angeschlossen ist. Lassen Sie das Gerät vollständig abkühlen, bevor Sie es reinigen und wegstellen.
- Ziehen Sie nicht am Netzkabel, sondern fassen Sie am Stecker an, um das Gerät vom Stromnetz zu trennen.
- Das Gerät darf von Kindern ab 8 Jahren und Personen mit eingeschränkten körperlichen, sensorischen oder geistigen Fähigkeiten oder einem Mangel an Erfahrung und Wissen verwendet werden, wenn sie beaufsichtigt oder in die sichere Verwendung des Geräts eingewiesen werden und die damit verbundenen Gefahren verstehen. Kinder dürfen nicht mit dem Gerät spielen. Reinigung und Wartung dürfen nicht von Kindern durchgeführt werden, es sei denn, sie sind älter als 8 Jahre und werden beaufsichtigt. Bewahren Sie das Gerät und sein Kabel außerhalb der Reichweite von Kindern unter 8 Jahren auf.

- Wir haften nicht für Schäden, die durch eine nicht bestimmungsgemäße oder unsachgemäße Verwendung des Geräts entstehen.
- Reparaturen und andere Arbeiten am Gerät dürfen nur von autorisiertem Fachpersonal durchgeführt werden!

AUSSTATTUNGSDETAILS

- Elektronische Raumtemperaturregelung
- Fernbedienung
- Timer
- Schwenkfunktion
- 2 Heizleistungsstufen
- Minimale Heizleistung: 1,4 kW
- Maximale Heizleistung: 2 kW

ÜBERBLICK: (Abb. A)

1. Display
2. Bedienfeld
3. Heizelement
4. [+] / [-]-Tasten zum Einstellen der Raumtemperatur
5. [OSC]-Taste für Schwenkfunktion
6. [TIMER]-Taste zum Aktivieren des Timers
7.  [-]-Taste zum Auswählen der Heizleistungsstufe
8. [ON/OFF]-Taste zum Ein-/Ausschalten

BEDIENUNG

Aufstellung und Inbetriebnahme:

1. Stellen Sie zunächst einmal den Heizlüfter auf eine stabile, ebene Oberfläche.
2. Schließen Sie ihn dann an eine geeignete Netzsteckdose an.
3. Betätigen Sie nun den sich auf der Rückseite des Produkts befindlichen Netzschalter, um den Heizlüfter einzuschalten.
4. Daraufhin versetzt sich das Gerät in den Standby-Modus und Ihnen wird die aktuelle Raumtemperatur im Display angezeigt.
5. Drücken bzw. tippen Sie nun auf die [ON/OFF]-Taste, um den Heizlüfter einzuschalten. Das Gerät aktiviert bei der Inbetriebnahme stets zuerst die „niedrige Heizleistungsstufe“.

Auswahl der Betriebsart:

Drücken bzw. tippen Sie wiederholt auf die  [-]-Taste, um zwischen den verschiedenen Betriebsarten umzuschalten.

Hohe Heizleistung

Im Display erscheinen zwei Symbole für den Heizbetrieb und das Gerät arbeitet mit einer Heizleistung von rund 2000 W.



Niedrige Heizleistung

Im Display erscheint ein Symbol für den Heizbetrieb und das Gerät arbeitet mit einer Heizleistung von von rund 1400 W.

Temperaturauswahl:

Verwenden Sie die [+] / [-]-Tasten, um die gewünschte Raumtemperatur einzustellen. Die Temperatur lässt sich in Schritten von 1°C auf einen Wert zwischen 10°C und 49°C einstellen. Haben Sie die gewünschte Temperatur eingestellt, reguliert der Heizlüfter automatisch das Heizelement (Umschaltung zwischen „Hohe Heizleistungsstufe“, „Niedrige Heizleistungsstufe“ und „Aus“), um die eingestellte Temperatur aufrechtzuerhalten. Das Gebläse setzt den Betrieb jedoch in jedem Fall fort.

Schwenkfunktion:

Drücken bzw. tippen Sie auf die [OSC]-Taste, um die Schwenkfunktion zu aktivieren/deaktivieren.

Timer:

Drücken bzw. tippen Sie wiederholt auf die [TIMER]-Taste, um die Zeitspanne einzustellen, nach der der Heizlüfter automatisch ausgeschaltet werden soll.

Der Timer lässt sich in Schritten von jeweils einer Stunde auf eine Zeitspanne zwischen 0 und 8 Stunden einstellen. Stellen Sie den Wert „0“ ein, wird der Timer deaktiviert.

Fernbedienung: (Abb. B)

Die Stromversorgung der Fernbedienung erfolgt über eine Knopfzelle des Typs CR2025 (3 V). Die Anzahl und die Funktionen der sich auf der Fernbedienung befindlichen Tasten sind mit der Anzahl und den Funktionen der sich auf dem Bedienfeld des Heizlüfters befindlichen Tasten identisch.

SICHERHEITSEINRICHTUNGEN

Überhitzungsschutz:

Der Heizlüfter ist mit einer Einrichtung für den Schutz gegen Überhitzung ausgestattet. Eine Überhitzung tritt in der Regel nur auf, wenn eine der Öffnungen des Heizlüfters für den Lufteinlass/ Luftauslass abgedeckt, blockiert oder verstopft ist. Herrscht im Inneren des Geräts eine zu hohe Temperatur, schaltet sich das Heizelement automatisch ab. Trennen Sie den Heizlüfter in solch einem Fall von der Netzsteckdose und entfernen Sie alle Gegenstände, die die Gitter blockieren. Lassen Sie anschließend das Gerät etwa 30 Minuten lang abkühlen, bevor Sie es erneut in Betrieb nehmen. Sollte das Problem weiterhin bestehen, setzen Sie sich mit unserem Kundendienst in Verbindung.

Automatische Abschaltung bei Umkippen:

Der Heizlüfter ist mit einer Abschaltautomatik ausgestattet, die das Gerät unmittelbar nach dem Umkippen abschaltet, um die mögliche Gefahr hinsichtlich der Entstehung eines Brandes zu vermeiden.

Hinweis: Nach dem Abschalten des Heizelements setzt das Gebläse den Betrieb bis zum Ende der Abkühlphase fort, um die verbleibende Wärme des Heizelements abzuführen.

REINIGUNG UND PFLEGE

- Trennen Sie das Gerät immer vom Stromnetz und lassen Sie es abkühlen, bevor Sie es reinigen.
- Tauchen Sie das Gerät oder das Netzkabel unter keinen Umständen in Wasser. Lassen Sie die elektrischen Teile nicht mit Feuchtigkeit in Berührung kommen.
- Wischen Sie das Gerät mit einem weichen, leicht angefeuchteten Tuch ab.

TECHNISCHE DATEN:

220-240 V • 50 Hz • 2000 W

**Entsorgung**

Helfen Sie mit beim Umweltschutz!
Entsorgen Sie Elektroaltgeräte nicht mit dem Hausmüll. Geben Sie dieses Gerät an einer Sammelstelle für Elektroaltgeräte ab.

**INSTRUKCJA OBSŁUGI
TERMOWENTYLATOR**

Niniejszy produkt nadaje się do pomieszczeń posiadających dostateczną izolację lub sporadycznego użycia.

**ISTOTNE UWAGI DOTYCZĄCE
BEZPIECZEŃSTWA**

Bezpieczeństwo urządzeń elektrycznych firmy **FIRST Austria** jest zgodne ze stosownymi zaleceniami technicznymi i przepisami prawnymi dotyczącymi bezpieczeństwa. Mimo to użytkownicy urządzenia powinni stosować się do następujących instrukcji bezpieczeństwa:

- Przed rozpoczęciem eksploatacji urządzenia należy uważnie przeczytać poniższe instrukcje i zachować je na przyszłość.
- Niniejszy produkt nie jest przeznaczony do innego zastosowania niż to określone w tej instrukcji obsługi.
- Przed podłączeniem urządzenia do źródła zasilania sprawdź, czy napięcie ukazane na sprzęcie odpowiada temu dostępnemu w domu. Jeśli napięcie jest różne, skontaktuj się ze sprzedawcą i nie używaj urządzenia.
- Jeśli urządzenie jest uziemione (klasa ochronności I), gniazdko ścienne i przedłużacz, do którego jest podłączone, także muszą być uziemione.
- Nie obsługuj ani nie umieszczaj żadnej części tego urządzenia na lub w pobliżu jakichkolwiek gorących powierzchni (np. palnika gazowego bądź elektrycznego lub nagrzanego piekarnika).
- Upewnij się, że urządzenie jest używane na twardej i płaskiej powierzchni poza zasięgiem dzieci, gdyż zapobiegnie to jego przewróceniu i pomoże w uniknięciu uszkodzenia lub obrażeń ciała.
- Nie używaj urządzenia w pobliżu źródeł gazu, innych łatwopalnych materiałów lub przedmiotów.
- Zachować bezpieczną odległość od mebli i innych przedmiotów.
- Nie kierować nagrzewnicy bezpośrednio na meble lub inne przedmioty.
- Aby zapewnić swobodny przepływ powietrza, tył urządzenia powinien znajdować się w odległości co najmniej 30 cm od ścian lub innych obiektów.
- Nie narażać urządzenia na kapiącą lub przyskającą wodę. Nie umieszczać obok lub na urządzeniu żadnych pojemników wypełnionych wodą (np. wazonów).
- Aby chronić przed zagrożeniami wynikającymi z problemów elektrycznych, nie zanurzaj tego urządzenia ani przewodu w żadnym płynie.
- Jeśli urządzenie lub przewód zasilający posiadają jakiegokolwiek oznaki uszkodzenia, nie należy ich używać! Produkt należy zabrać do autoryzowanego i wykwalifikowanego punktu serwisowego w celu sprawdzenia i naprawy.
- Nie wolno w żaden sposób blokować ani zakrywać wlotów i wylotów powietrza!
- Nie umieszczaj na lub w pobliżu urządzenia materiałów łatwopalnych (papieru, materiału itp.).
- Przed przystąpieniem do podłączania lub odłączania urządzenia upewnij się, że jest wyłączone.
- To urządzenie jest przeznaczone tylko do użytku domowego. Nie należy używać go do celów przemysłowych.
- Nie należy używać tego urządzenia na zewnątrz.
- Nie pozostawiać działającego urządzenia bez nadzoru.
- Nie używać tej nagrzewnicy w bezpośrednim otoczeniu wanny, prysznicza lub basenu.
- Urządzenie nagrzewa się podczas użytkowania. Aby uniknąć poparzeń, nie dotykać gorących powierzchni.
- Po użyciu, przed czyszczeniem i w przypadku awarii zawsze odłączaj urządzenie od zasilania.
- Nie pozostawiaj urządzenia bez nadzoru tak długo, jak jest gorące, nawet jeśli nie jest podłączone do zasilania. Przed czyszczeniem i schowaniem poczekaj na całkowite ostygnięcie urządzenia.
- Nie ciągnij bezpośrednio za przewód zasilający. Zamiast tego ciągnij za wtyczkę, by odłączyć urządzenie od zasilania.
- Urządzenie może być używane przez dzieci od 8. roku życia oraz przez osoby o ograniczonej sprawności fizycznej, sensorycznej lub umysłowej, a także osoby nieposiadające doświadczenia i wiedzy pod warunkiem, że zostaną one objęte nadzorem i poinstruowane w zakresie korzystania z urządzenia w bezpieczny sposób i gdy są one świadome zagrożeń z tym związanych. Dzieci nie powinny bawić się tym urządzeniem. Czyszczenie i konserwacja przeprowadzane przez użytkownika nie powinny być dokonywane przez dzieci, chyba że mają ukończone przynajmniej 8 lat i są nadzorowane. Należy przechowywać urządzenie i przewód zasilający w miejscu niedostępnym dla dzieci poniżej 8. roku życia.

- Nie jesteśmy odpowiedzialni za uszkodzenia wynikłe z używania urządzenia w sposób inny, niż jest do tego przeznaczone lub jeśli było nieprawidłowo eksploatowane.
- Naprawy i inne prace wykonywane na urządzeniu muszą być przeprowadzane wyłącznie przez autoryzowanego specjalistę!

FUNKCJE

- Elektroniczne sterowanie temperaturą w pomieszczeniu
- Pilot zdalnego sterowania
- Minutnik
- Oscylacja
- Dwa poziomy grzania
- Minimalna wydajność cieplna: 1,4 kW
- Maksymalna wydajność cieplna: 2 kW

OPIS: (Rys. A)

1. Wyświetlacz
2. Panel sterowania
3. Element grzejny
4. Przyciski regulacji temperatury [+]/[-]
5. Przycisk oscylacji [OSC]
6. Przycisk minutnika [TIMER]
7. Przycisk trybu grzania [☀]
8. Przycisk wł./wył. [ON/OFF]

INSTRUKCJE

Przygotowywanie i włączanie:

1. Umieścić termowentylator na płaskiej, poziomej powierzchni.
2. Podłączyć termowentylator do gniazda sieciowego.
3. Włączyć przycisk zasilania z tyłu termowentylatora.
4. W trybie gotowości na wyświetlaczu pokazywana jest temperatura w pomieszczeniu.
5. Aby uruchomić termowentylator, nacisnąć przycisk [ON/OFF]. Domyślnie tryb grzania jest ustawiony na „niska moc grzewcza”.

Wybór trybu:

Nacisnąć przycisk [☀] (wielokrotnie), aby przełączać się między trybami.



Wysoka moc grzewcza

Moc grzewcza wynosi około 2000 W. Na wyświetlaczu świecą dwa wskaźniki grzania.



Niska moc grzewcza

Moc grzewcza wynosi około 1400 W. Na wyświetlaczu świeci jeden wskaźnik grzania.

Tryb kontroli temperatury:

Nacisnąć przyciski [+]/[-], aby wybrać żądaną temperaturę w pomieszczeniu. Temperaturę można ustawić w zakresie od 10 do 49°C co 1°C.

W trybie inteligentnym termowentylator będzie przełączać grzanie między mocą niską i wysoką, a także wyłączać grzanie, aby utrzymać ustawioną temperaturę. Wentylator będzie zawsze pracował.

Funkcja oscylacji:

Nacisnąć przycisk [OSC], aby uruchomić lub zatrzymać funkcję oscylacji.

Funkcja minutnika:

Naciskać przycisk [TIMER] (wielokrotnie), aby ustawić czas, po którym termowentylator wyłączy się automatycznie.

Minutnik można ustawić w zakresie od 0 do 8 godzin, co jedną godzinę. Wybór ustawienia 0 powoduje wyłączenie minutnika.

Pilot zdalnego sterowania: (Rys. B)

Do pilota zdalnego sterowania należy wkładać baterie CR2025 (3 V).

Wszystkie funkcje wykonywane za pomocą pilota zdalnego sterowania są identyczne z tymi wykonywanymi na panelu sterowania termowentylatora.

FUNKCJE ZABEZPIEZAJĄCE

Zabezpieczenie przed przegrzaniem:

Termowentylator jest wyposażony w zabezpieczenie przed przegrzaniem. Przegrzanie zwykle występuje, jeśli jeden z otworów termowentylatora zostanie zakryty, zablokowany lub zatkany. W przypadku zbyt wysokiej temperatury we wnętrzu urządzenia termowentylator się wyłączy. Po takim wyłączeniu należy odłączyć termowentylator od gniazda sieciowego i usunąć wszelkie przedmioty blokujące otwory. Przed ponownym użyciem poczekać, aż urządzenie ostygnie (około 30 minut). Jeżeli problem będzie się powtarzał, skontaktować się z obsługą klienta.

Czujnik przewrócenia:

Termowentylator jest wyposażony w czujnik przewrócenia, który spowoduje jego wyłączenie w razie przewrócenia urządzenia. Zapobiega to możliwości zaprószenia ognia.

Uwaga: Po wyłączeniu termowentylatora wentylator będzie pracował przez pewien czas, aby schłodzić urządzenie.

CZYSZCZENIE I KONSERWACJA

- Przed czyszczeniem zawsze odłączyć urządzenie od zasilania, aby mogło ostygnąć.
- Nigdy nie zanurzać urządzenia ani przewodu zasilającego w wodzie. Nie dopuszczać do kontaktu części elektrycznych z wilgocią.
- Przetrzeć termowentylator miękką i wilgotną szmatką.

SPECYFIKACJE TECHNICZNE

220-240 V • 50 Hz • 2000 W



Utylizacja przyjazna środowisku

Możesz wspomóc ochronę środowiska! Proszę pamiętać o przestrzeganiu lokalnych przepisów: przekazać uszkodzony sprzęt elektryczny do odpowiedniego ośrodka utylizacji.

MANUAL DE INSTRUCȚIUNI AEROTERMĂ

 Acest produs este potrivit doar pentru spații bine izolate sau pentru utilizare ocazională.

INSTRUCȚIUNI IMPORTANTE PRIVIND SIGURANȚA

Securitatea aparatelor electrice de la firma **FIRST Austria** respectă directivele tehnice recunoscute și reglementările legale privind siguranța. Totuși, dumneavoastră precum și ceilalți utilizatori ai aparatului trebuie să respectați următoarele instrucțiuni privind siguranța:

- Înainte de a utiliza pentru prima dată acest aparat, citiți cu atenție aceste instrucțiuni și păstrați-le pentru a fi consultate și ulterior.
- Acest produs nu a fost conceput pentru alte utilizări decât cele specificate în acest manual.
- Înainte de a conecta aparatul la sursa de alimentare, verificați dacă tensiunea indicată pe aparat corespunde cu tensiunea de rețea din casa dumneavoastră. Dacă nu este cazul, contactați distribuitorul și nu utilizați aparatul.
- Dacă aparatul este legat la pământ (clasa de protecție I), priza de perete și orice prelungitor la care acesta este conectat trebuie să fie de asemenea legat la pământ.
- Nu operați și nu așezați nicio parte a acestui aparat pe sau lângă o suprafață fierbinte (cum ar fi arzătorul cu gaz sau electric sau cuptorul încălzit).
- Asigurați-vă că aparatul este utilizat pe o suprafață fermă și plană departe de îndemâna copiilor, acest lucru va preveni răsturnarea și va evita deteriorarea sau rănirea.
- Nu folosiți produsul în apropierea surselor de gaz sau a altor materiale sau obiecte inflamabile.
- Păstrați o distanță sigură față de mobilă și alte obiecte.
- Nu îndreptați aeroterma direct către mobilă sau alte obiecte.
- Spatele unității trebuie să se afle întotdeauna la o distanță de cel puțin 30 cm de pereți sau obiecte, pentru a asigura un flux de aer liber.
- Aparatul nu trebuie expus picăturilor sau stropilor de apă. Nu amplasați niciun recipient de apă (precum vase) lângă sau pe aparat.
- Pentru a vă proteja de pericolele electrice, nu scufundați acest aparat sau cablul în niciun lichid.
- Dacă aparatul sau cablul de alimentare prezintă semne de deteriorare, nu îl utilizați! Duceți produsul la un centru de service

autorizat și calificat pentru inspecție sau reparații.

- Nu blocați sau acoperiți în niciun fel orificiile de admisie și de evacuare a aerului!
- Nu plasați materiale inflamabile (hârtie, material textil etc.) pe aparat sau lângă acesta.
- Asigurați-vă că aparatul este oprit înainte de a-l introduce sau scoate din priză.
- Această mașină de măcinat cafea este destinată exclusiv uzului casnic, nu îl utilizați în scop comercial.
- Nu utilizați această mașină de măcinat în spațiu exterior.
- Nu lăsați aparatul nesupravegheat în timp ce acesta funcționează.
- Nu folosiți această aerotermă în imediata apropiere a unei căzi de baie, a unui duș sau a unei piscine.
- Acest aparat se înfierbântă în timpul utilizării. Pentru a evita arsurile, nu atingeți suprafețele fierbinți.
- Deconectați întotdeauna aparatul de la rețeaua electrică înainte de utilizare, înainte de a-l curăța, în cazul unei utilizări defectuoase.
- Aparatul trebuie supravegheat atât timp cât acesta este fierbinte, chiar dacă nu este conectat la rețeaua electrică. Lăsați aparatul să se răcească complet înainte de a-l curăța sau de a-l depozita.
- Nu trageți niciodată de cablul de alimentare pentru a deconecta aparatul. Pentru a deconecta aparatul de la sursa de alimentare, scoateți ștecărul din priză.
- Aparatul poate fi utilizat de copiii cu vârsta de 8 ani și mai mari și de persoanele cu capacități fizice, senzoriale sau mentale reduse sau lipsite de experiență și cunoștințe numai dacă au fost supravegheate și instruite cu privire la utilizarea în siguranță a aparatului și înțeleg pericolele implicate. Copiii nu trebuie să se joace cu aparatul. Curățarea și întreținerea utilizatorului nu trebuie făcute de copii decât dacă au mai mult de 8 ani și sunt supravegheați. Păstrați aparatul și cablul acestuia departe de accesul copiilor mai mici de 8 ani.
- Nu vom fi responsabili pentru eventualele daune care ar putea apărea dacă aparatul este utilizat în alte scopuri decât cele prevăzute sau dacă acesta este utilizat în mod necorespunzător.
- Reparațiile și alte lucrări întreprinse pe unitate trebuie efectuate numai de personal specializat autorizat!

CARACTERISTICI

- Control electronic al temperaturii camerei
- Telecomandă
- Temporizator
- Oscilare
- 2 Niveluri de încălzire
- Capacitate minimă de încălzire: 1,4 kW
- Capacitate maximă de încălzire: 2 kW

DESCRIERE: (Fig. A)

1. Afîșaj
2. Panou de control
3. Element de încălzire
4. Butoane de reglare a temperaturii [+]/[-]
5. Buton de oscilație [OSC]
6. Butonul temporizatorului [TIMER]
7. Buton pentru modul de încălzire 
8. Buton Pornire/Oprire [ON/OFF]

INSTRUCȚIUNI

Configurare și pornire:

1. Așezați aeroterma pe o suprafață plană și netedă.
2. Conectați aeroterma la priza de curent.
3. Porniți întrerupătorul de alimentare din spatele aerotermei.
4. În modul de așteptare, afîșajul arată temperatura actuală a camerei.
5. Pentru a porni aeroterma, apăsați butonul [ON/OFF]. Modul implicit de încălzire este „putere redusă de încălzire”.

Selectarea modului:

Apăsați butonul  (în mod repetat) pentru a comuta între diferite moduri.

Putere mare de încălzire

Puterea de încălzire este în jur de 2000 W (pe afîșaj se aprind 2 indicatoare de încălzire).

Putere redusă de încălzire

Puterea de încălzire este în jur de 1400 W (pe afîșaj se aprinde 1 indicator de încălzire).

Mod de control al temperaturii:

Apăsați butoanele [+]/[-] pentru a selecta temperatura dorită a camerei.

Temperatura poate fi setată de la 10 la 49°C în trepte de 1°C.

În acest mod inteligent, încălzitorul va regla elementul de încălzire între scăzut, ridicat și oprit automat pentru a menține temperatura setată. Totuși, în orice caz, ventilatorul va continua să funcționeze.

Funcția de oscilație:

Apăsați butonul [OSC] pentru a porni sau opri funcția de oscilație.

Funcția temporizator:

Apăsați butonul [TIMER] (în mod repetat) pentru a seta un timp după care încălzitorul se oprește automat.

Cronometrul poate fi setat de la 0 la 8 ore în pași de 1 oră. Selectarea 0 dezactivează cronometrul.

Telecomandă: (Fig. B)

Utilizați o baterie CR2025 (3V) pentru telecomandă.

Toate funcțiile care pot fi efectuate cu telecomanda sunt identice cu cele de pe panoul de control al aerotermei.

MĂSURI DE SIGURANȚĂ

Protecție la supraîncălzire:

Aeroterma este echipată cu protecție împotriva supraîncălzirii. Supraîncălzirea are loc în general numai dacă una dintre deschiderile aerotermei este acoperită, blocată sau înfundată. În caz de supratemperatură în interiorul unității, încălzitorul se va opri. În acest caz, deconectați aeroterma de la priza de curent și îndepărtați orice obiecte care blochează grilajul. Lăsați unitatea să se răcească timp de aproximativ 30 de minute înainte de a o folosi din nou. Dacă problema persistă, contactați serviciul pentru clienți.

Întrerupător de siguranță în caz de răsturnare:

Aeroterma este echipată cu un întrerupător de siguranță împotriva răsturnării care va opri imediat aeroterma, dacă aceasta se răstoarnă, pentru a preveni potențialele pericole de incendiu.

Notă: După ce încălzitorul a fost oprit, ventilatorul continuă să funcționeze în timpul fazei de răcire până când se oprește.

CURĂȚARE ȘI ÎNTREȚINERE

- Scoateți întotdeauna aparatul din priză și lăsați-l să se răcească înainte de curățare.
- Nu scufundați niciodată aparatul sau cablul de alimentare în apă. Nu lăsați piesele electrice să intre în contact cu umezeala.
- Ștergeți încălzitorul cu o cârpă moale umedă.

SPECIFICAȚII TEHNICE

220-240 V • 50 Hz • 2000 W

Eliminare ecologică

Puteți ajuta la protejarea mediului!
 Respectați reglementările locale: predați echipamentele electronice scoase din uz la un centru specializat de eliminare a deșeurilor.

UPUTSTVO ZA UPOTREBU GREJALICA SA VENTILATOROM

 **Ovaj proizvod je pogodan samo za dobro izolovan prostor ili povremenu upotrebu.**

VAŽNA BEZBEDNOSNA UPUTSTVA

Bezbednost električnih uređaja kompanije **FIRST Austria** usklađena je sa priznatim tehničkim direktivama i zakonskim propisima iz domena bezbednosti. Bez obzira na to, vi i ostali korisnici ovog uređaja treba da poštuju sledeća bezbednosna uputstva:

- Pažljivo pročitajte ova uputstva pre prvog korišćenja ovog uređaja i sačuvajte ih da biste u budućnosti mogli da se podsetite.
- Ovaj proizvod nije projektovan ni za koje druge namene osim onih navedenih u ovom priručniku.
- Pre priključivanja ovog uređaja u utičnicu, proverite da li napon naveden na uređaju odgovara naponu struje u vašem domu. Ako to nije slučaj, obratite se distributeru i nemojte koristiti ovaj uređaj.
- Ukoliko je uređaj uzemljen (klasa zaštite I), zidna utičnica i produžni kabl u koje je uređaj priključen takođe moraju biti uzemljeni.
- Nemojte koristiti ovaj uređaj i nemojte stavljati nijedan njegov deo na vruću površinu ili u blizinu iste (na primer gasne ili električne ringle ili vruće rerne).
- Vodite računa da se ovaj uređaj na čvrstoj, ravnoj površini, van domašaja dece, da deca ne bi prevrнула uređaj i da ne bi došlo do štete ili povrede.
- Ne koristite ovaj proizvod u blizini izvora gasa ili drugih zapaljivih materija ili predmeta.
- Držite se na bezbednoj udaljenosti od nameštaja i drugih predmeta.
- Ne usmeravajte grejalicu sa ventilatorom direktno u nameštaj ili druge predmete.
- Držite zadnju stranu uređaja na udaljenosti od bar 30 cm od zida i predmeta, da bi bilo moguće slobodno strujanje vazduha.
- Aparat se ne sme izlagati vodi koja kaplje ili prska. Nemojte stavljati posude sa vodom (kao što su vaze) pored aparata ili na njega.
- Radi zaštite od struje, nemojte potapati ovaj uređaj ili kabl u tečnost.
- Ukoliko na aparatu ili kablju za napajanje uočite znake oštećenja, nemojte ih koristiti! Odnosite proizvod u ovlašćeni i kvalifikovani servisni centar na pregled ili popravku.
- Ne blokirajte i ne prekrivajte usisnike ni izduvnike za vazduh ni na koji način!

- Ne stavljajte zapaljiv materijal (papir, tekstil itd.) na ovaj uređaj niti u njegovu blizinu.
- Uverite se da je uređaj isključen pre nego što kabl za napajanje uključite u električnu utičnicu ili ga isključite iz nje.
- Ovaj uređaj je predviđen za kućnu upotrebu, nemojte ga koristiti komercijalno.
- Nemojte koristiti ovaj aparat na otvorenom.
- Ne ostavljajte uređaj bez nadzora dok radi.
- Ne koristite ovu grejalicu u neposrednoj blizini kade, tuš-kabine ili bazena za plivanje.
- Ovaj uređaj se zagreva dok radi. Da se ne biste opekli, nemojte dodirivati vruće površine.
- Obavezno isključite uređaj iz strujne utičnice nakon upotrebe, pre čišćenja i u slučaju kvara.
- Mora da bude pod nadzorom sve dok je uređaj topao, čak i ako nije priključen u strujnu utičnicu. Sačekajte da se uređaj potpuno ohladi pre čišćenja i odlaganja.
- Ne vucite uređaj direktno za strujni kabl; umesto toga, pri isključivanju uređaja iz strujne utičnice uhvatite utikač.
- Ovaj uređaj smeju da koriste deca koja imaju 8 ili više godina, osobe ograničenih fizičkih, čulnih ili mentalnih sposobnosti, kao i osobe bez odgovarajućeg iskustva i znanja ako su pod nadzorom ili ako im je predočeno kako da bezbedno koriste uređaj i ako razumeju moguće opasnosti. Deca ne smeju da se igraju sa ovim uređajem. Deca ne smeju da čiste i održavaju ovaj uređaj ako nemaju bar 8 godina i ako nisu pod nadzorom tokom tih aktivnosti. Držite uređaj i njegov kabl van domašaja dece mlađe od 8 godina.
- Ne odgovaramo za štetu koja nastane ako se ovaj uređaj koristi u druge svrhe osim u predviđene ili ako se koristi na neprimeren način.
- Popravke i druge radove na ovom uređaju smeju da vrše samo ovlašćena stručna lica!

FUNKCIJE

- Elektronska kontrola temperature u prostoriji
- Daljinski upravljač
- Tajmer
- Mešanje vazduha
- 2 nivoa grejanja
- Minimalni toplotni učinak: 1,4 kW
- Maksimalni toplotni učinak: 2 kW

OPIS: (Slika A)

- Displej
- Kontrolna tabla
- Grejno telo
- Dugmad za podešavanje temperature [+]/[-]
- Dugme za oscilovanje [OSC]
- Dugme tajmera [TIMER]
- Dugme za režim grejanja [☀️]
- Dugme za uključivanje/isključivanje [ON/OFF]

UPUTSTVA

Podešavanje i uključivanje:

- Postavite grejalicu sa ventilatorom na horizontalnu, ravnu površinu.
- Priključite grejalicu sa ventilatorom u strujnu utičnicu.
- Uključite prekidač za uključivanje/isključivanje na zadnjoj strani grejalice sa ventilatorom.
- U režimu mirovanja, na displeju se prikazuje trenutna temperatura u prostoriji.
- Da biste pokrenuli grejalicu sa ventilatorom, pritisnite dugme [ON/OFF]. Podrazumevani režim grejanja je „mala snaga grejanja“.

Biranje režima:

Pritisnite dugme [☀️] (više puta) da pređete sa režima na režim.



Velika snaga grejanja

Snaga grejanja iznosi oko 2000 W (2 indikatora grejanja počinju da sijaju na displeju).



Mala snaga grejanja

Snaga grejanja iznosi oko 1400 W (1 indikatora grejanja počinje da sija na displeju).

Režim kontrole temperature:

Pritiskanjem dugmadi [+]/[-] birate željenu temperaturu u prostoriji. Temperatura se može podesiti u intervalu od 10 do 49°C u koracima od po 1°C.

U ovom pametnom režimu, grejalica automatski podešava grejno telo na nisku temperaturu ili visoku temperaturu ili ga isključuje kako bi održala zadatu temperaturu. Međutim, ventilator u svakom slučaju nastavlja da radi.

Funkcija oscilacije:

Pritisnite dugme [OSC] da pokrenete, odnosno zaustavite, funkciju oscilacije.

Funkcija tajmera:

Pritisnite dugme [TIMER] (više puta) da podesite vreme nakon kog se grejalica automatski isključuje.

Tajmer se može podesiti u intervalu od 0 do 8 sati u koracima od po 1 h. Biranjem vrednosti 0 tajmer se deaktivira.

Daljinski upravljač: (Slika B)

U daljinski upravljač stavite bateriju CR2025 (3 V). Sve funkcije koje se mogu obavljati preko daljinskog upravljača identične su funkcijama na komandnoj tabli grejalice sa ventilatorom.

BEZBEDNOSNE FUNKCIJE

Zaštita od pregrevanja:

Grejalica sa ventilatorom opremljena je zaštitom od pregrevanja. Do pregrevanja obično dolazi samo ako je neki od otvora na grejalici sa ventilatorom prekriven, blokiran ili začepljen. U slučaju pregrevanja unutar uređaja, grejalica se isključuje. Ako se to desi, isključite grejalicu sa ventilatorom iz strujne utičnice i uklonite predmete koji blokiraju rešetku. Sačekajte da se uređaj ohladi oko 30 minuta pre dalje upotrebe. Ako problem ne nestane, obratite se korisničkoj podršci.

Bezbednosni prekidač za slučaj prevrtanja:

Ova grejalica sa ventilatorom ima bezbednosni prekidač za slučaj prevrtanja koji isključuje grejalicu sa ventilatorom čim se prevrne, da ne bi nastao rizik od požara.

Napomena: Nakon isključivanja grejalice, ventilator nastavlja da radi u fazi hlađenja dok se ne isključi.

ČIŠĆENJE I ODRŽAVANJE

- Uvek isključite uređaj iz struje i ostavite da se ohladi pre čišćenja.
- Nipošto ne potapajte ovaj uređaj ni njegov strujni kabl u vodu. Ne dozvolite da električni delovi dospeju u kontakt sa vlagom.
- Prebrišite grejalicu mekom, navlaženom krpom.

TEHNIČKE SPECIFIKACIJE

220-240 V • 50 Hz • 2000 W



Ekološko odlaganje otpada

Možete pomoći zaštiti okoline! Molimo ne zaboravite da poštuju lokalnu regulativu. Odnosite pokvarenu električnu opremu u odgovarajući centar za odlaganje otpada.

РЪКОВОДСТВО ЗА УПОТРЕБА ВЕНТИЛАТОРНА ПЕЧКА

 **Този продукт е подходящ само за добре изолирани помещения и за нередовна употреба.**

ВАЖНИ ИНСТРУКЦИИ ЗА БЕЗОПАСНОСТ

- Безопасността на електрическите уреди от **FIRST Austria** отговаря на признатите технически директиви и юридически разпоредби за безопасност. Въпреки това, вие и останалите потребители на уреда трябва да спазвате следните инструкции за безопасност:
- Прочетете внимателно тези инструкции преди да използвате уреда за първи път и ги запазете за бъдещи справки.
 - Този продукт не е създаден задруги цели, освен посочените в настоящото ръководство.
 - Преди да свържете уреда към захранващ източник, проверете дали посоченото върху него напрежение съответства на напрежението в дома ви. В противен случай се обърнете към доставчика и не използвайте уреда.
 - Ако уредът е заземен (клас на защита I), стенният контакт и всеки удължител, към който уредът се свързва, трябва също да бъдат заземени.
 - Не работете и не поставяйте части от уреда върху или в близост до горещи повърхности (като газови или електрически котлони и нагрятни фурни).
 - Уверете се, че редът се използва на твърда и равна повърхност извън обхвата на деца. Това ще предотврати преобръщането му и опасността от нараняване.
 - Не използвайте продукта в близост до източници на газ или други възпламеними материали или предмети.
 - Разполагайте на безопасно разстояние от мебели и други предмети.
 - Не насочвайте вентилаторната печка директно към мебели или други предмети.
 - Разполагайте задната страна на уреда на поне 30 cm от стени или предмети, за да осигурите свободен въздушен поток.
 - Уредът не трябва да се излага на капки или пръски вода. Не поставяйте никакви съдове с вода (напр. вази) близо до уреда или върху него.
 - За да се защитите от свързаните с електричеството опасности, не потапяйте уреда или кабела в никакви течности.

- Ако уредът или захранващият кабел показват признаци на повреда, не използвайте уреда! Занесете уреда в упълномощен или квалифициран сервизен център за проверка и ремонт.
- Не блокирайте и не покривайте входовете и изходите по никакъв начин!
- Не поставяйте възпламеними материали (хартия, плат и др.) върху или в близост до уреда.
- Преди да вкарате или изкарате щепсела на уреда от контакта се уверете, че уредът е изключен.
- Този уред е предназначен само за домашна употреба, не го използвайте с търговска цел.
- Не използвайте този уред на открито.
- Не оставяйте уреда без надзор, когато работи.
- Не използвайте печката в непосредствена близост до вани, душове или плувни басейни.
- Уредът се нагрива по време на употреба. Не докосвайте горещите повърхности, за да избегнете изгаряне.
- Винаги изключвайте от захранването след употреба, преди почистване и в случай на неизправно функциониране.
- Когато уредът е горещ, трябва да се наблюдава, дори когато не е свързан към захранването. Оставете уредът да се охлади напълно преди да го почистите и съхраните.
- Не дърпайте директно захранващия кабел; дърпайте щепсела, за да изключите уреда от захранването.
- Уредът може да се използва от деца на възраст над 8 години и лица с намалени физически, сетивни или умствени способности или липса на опит и познания, ако са под наблюдение или получават наставления относно безопасната употреба на уреда и разбират свързаните с него опасности. Децата не трябва да играят с уреда. Почистването и поддръжката не трябва да се извършват от деца, освен ако не са над 8 години и под наблюдение. Пазете уреда и неговия кабел извън досега на деца под 8 години.
- Не сме отговорни за щети, които могат да възникнат, ако уредът се използва за цели, които се различават от предназначението му или се използва по неподходящ начин.
- Ремонтите и другите предприети работи по уреда трябва да се извършват от упълномощен специализиран персонал.

ХАРАКТЕРИСТИКИ

- Електронно управление на температурата в помещението
- Дистанционно управление
- Таймер
- Вибрация
- 2 нива на отопление
- Минимална мощност на отопление: 1,4 kW
- Максимална мощност на отопление: 2 kW

ОПИСАНИЕ: (Фиг. А)

- Екран
- Панел за управление
- Нагревателен елемент
- Бутони за регулиране на температурата [+]/[-]
- Бутон за въртене [OSC]
- Бутон за таймер [TIMER]
- Бутон за режим на отопление []
- Бутон за включване/изключване [ON/OFF]



ИНСТРУКЦИИ

Настройка и включване:

- Поставете вентилаторната печка на равна, стабилна повърхност.
- Включете вентилаторната печка в електрически контакт.
- Натиснете бутона за включване от задната страна на вентилаторната печка.
- Когато уредът е в режим на готовност, на дисплея се показва текущата температура в помещението.
- За да включите вентилаторната печка, натиснете бутона [ON/OFF]. Режимът на отопление по подразбиране е „Ниска мощност на отопление“.

Избор на режим:

Натиснете бутона [] (последователно) за превключване между отделните режими.

  **Висока мощност на отопление**
Мощността на отопление е около 2000 W (на дисплея светят 2 индикатора).

 **Ниска мощност на отопление**
Мощността на отопление е около 1400 W (на дисплея свети 1 индикатор).

Режим на контролирана температура:

Натиснете бутоните [+]/[-], за да изберете желаната температура в помещението. Можете да зададете температура от 10 до 49°C на стъпки от 1°C.

В този интелигентен режим уредът превключва мощността на нагревателя между ниска, висока и изключено, за да поддържа зададената температура. Но във всички случаи вентилаторът продължава да работи.

Функция за въртене:

Натиснете бутона [OSC], за да стартирате или спрете функцията на въртене.

Функция за таймер:

Натиснете бутона [TIMER] (последователно), за да зададете времето, след което печката да се изключи автоматично. Можете да зададете време от 0 до 8 часа на стъпки от 1 час. Когато изберете 0, таймерът се изключва.

Дистанционно управление: (Фиг. В)

За дистанционното управление използвайте батерия CR2025 (3 V). Всички функции, които могат да бъдат зададени с дистанционното управление, са идентични с тези на панела за управление на вентилаторната печка.

ФУНКЦИИ ЗА БЕЗОПАСНОСТ

Защита от прегряване:

Вентилаторната печка е оборудвана със защита от прегряване. Вентилаторната печка може да прегрее, ако някой от отворите ѝ е покрит, блокиран или запушен. Ако температурата въртре в печката се повиши прекалено, тя ще се изключи. В такъв случай изключете вентилаторната печка от контакта и отстранете всички предмети, които блокират решетките. Преди да използвате уреда отново, изчакайте да се охлади минимум 30 минути. Ако проблемът продължи да се появява, свържете се с отдела за обслужване на клиенти.

Предпазен превключвател при преобръщане:

Вентилаторната печка е оборудвана с предпазен превключвател при преобръщане, който веднага изключва уреда, ако се преобръгне, за да предотврати евентуален пожар.

Забележка: След изключване на печката вентилаторът продължава да работи, за да охлади уреда, след което се изключва.

ПОЧИСТВАНЕ И ПОДДРЪЖКА

- Преди почистване на уреда, винаги го изключвайте от захранването и го оставяйте да се охлади.
- Никога не потапяйте уреда или захранващия кабел във вода. Не допускайте електрическите части да влизат в контакт с влага.
- Почиствайте печката с мека влажна кърпа.

ТЕХНИЧЕСКИ СПЕЦИФИКАЦИИ

220-240 V • 50 Hz • 2000 W



Съобразено с околната среда изхвърляне. Можете да помогнете да защитим околната среда! Помнете, че трябва да спазвате местните разпоредби: Предавайте неработещото електрическо оборудване в специално предназначени за целта центрове.

MANUEL D'INSTRUCTIONS GÉNÉRATEUR D'AIR CHAUD

Ce produit ne convient qu'à des espaces bien isolés ou à une utilisation occasionnelle.

INSTRUCTIONS DE SÉCURITÉ IMPORTANTES

La sécurité des appareils électriques **FIRST Austria** est conforme aux directives techniques reconnues et aux réglementations légales en matière de sécurité. Cependant, il faut que tout utilisateur de l'appareil respecte les consignes de sécurité suivantes :

- Lisez attentivement ces instructions avant d'utiliser cet appareil pour la première fois et les conserver pour toute référence future.
- Ce produit n'a pas été conçu pour d'autres utilisations que celles spécifiées dans ce manuel.
- Avant de brancher l'appareil à l'alimentation électrique, vérifiez si la tension indiquée sur l'appareil correspond à celle du secteur dans votre maison. Si ce n'est pas le cas, contactez votre revendeur et n'utilisez pas l'appareil.
- Si l'appareil est mis à la terre (classe de protection I), la prise secteur et toute rallonge à laquelle elle est connectée doivent également être mises à la terre.
- N'utilisez ou ne placez aucune partie de cet appareil sur une surface chaude ou à sa proximité (comme un brûleur à gaz ou électrique ou un four chauffé).
- Assurez-vous que l'appareil est utilisé sur une surface ferme et plane hors de portée des enfants, ce qui évitera tout renversement, dommage ou blessure.
- N'utilisez pas le produit à proximité de sources de gaz ou d'autres matières ou objets inflammables.
- Maintenez une distance de sécurité par rapport aux meubles et aux autres objets.
- Ne pointez pas le générateur d'air chaud directement sur des meubles ou d'autres objets.
- Gardez l'arrière de l'appareil à au moins 30 cm des murs ou des objets pour assurer la libre circulation de l'air.
- L'appareil ne doit pas être exposé à des égouttements ou des éclaboussures d'eau. Ne placez pas de récipients d'eau (tels que des vases) à côté ou sur le dessus de l'appareil.
- Pour éviter tout risque électrique, ne plongez pas cet appareil ou ce cordon dans un liquide.
- N'utilisez pas l'appareil ou le cordon d'alimentation s'ils présentent des signes de dommages ! Ramenez le produit à un centre de service agréé et qualifié pour inspection ou réparation.

- Ne bloquez ni ne couvrez en aucune façon les entrées et sorties d'air !
- Aucun matériau inflammable (papier, tissu, etc.) ne doit être placé au-dessus ou à proximité de l'appareil.
- Assurez-vous que l'appareil est éteint avant de le brancher ou de le débrancher.
- Cet appareil n'est destiné qu'à un usage domestique, ne l'utilisez pas dans le commerce.
- N'utilisez pas cet appareil à l'extérieur.
- Ne laissez jamais l'appareil en cours de fonctionnement sans surveillance.
- N'utilisez pas ce chauffage à proximité immédiate d'une baignoire, d'une douche ou d'une piscine.
- Cet appareil chauffe pendant l'utilisation. Pour éviter les brûlures, ne touchez pas les surfaces chaudes.
- Débranchez toujours l'appareil après utilisation, avant tout nettoyage et en cas de dysfonctionnement.
- Tant que l'appareil est chaud, il doit être surveillé, même s'il n'est pas branché. Attendez que l'appareil soit complètement froid avant de le nettoyer/ranger.
- Lors du débranchement de l'appareil, ne tirez pas sur le cordon mais plutôt sur la prise.
- Cet appareil peut être utilisé par des enfants de 8 ans et plus, et par des personnes ayant une incapacité physique, sensorielle ou mentale, ou manquant d'expérience ou de connaissance si elles sont supervisées ou instruites sur l'usage de l'appareil en sécurité et si elles comprennent les dangers impliqués. Ne laissez pas les enfants jouer avec cet appareil. Cet appareil ne doit pas être nettoyé et entretenu par des enfants de moins de 8 ans, à moins qu'ils ne soient sur surveillance. Gardez l'appareil et son cordon hors de portée des enfants âgés de moins de 8 ans.
- Nous déclinons toute responsabilité de tout dommage pouvant se produire si l'appareil est utilisé à des fins autres que celles prévues ou s'il est utilisé de manière inappropriée.
- Les réparations et autres travaux effectués sur l'appareil ne doivent être effectués que par du personnel spécialisé agréé !

CARACTÉRISTIQUES

- Régulation électronique de la température ambiante
- Télécommande
- Minuterie
- Oscillation
- 2 niveaux de chauffage
- Puissance calorifique minimale : 1,4 kW
- Puissance calorifique maximale : 2 kW

DESCRIPTION : (Fig. A)

1. Affichage
2. Panneau de commande
3. Élément chauffant
4. Boutons de réglage de la température [+]/[-]
5. Bouton d'oscillation [OSC]
6. Bouton de minuterie [TIMER]
7. Bouton de mode de chauffage [☀️]
8. Bouton marche/arrêt [ON/OFF]

INSTRUCTIONS**Installation et mise sous tension :**

1. Placez le générateur d'air chaud sur une surface plane et horizontale.
2. Branchez le générateur d'air chaud à la prise de courant.
3. Appuyez sur l'interrupteur d'alimentation à l'arrière du générateur d'air chaud.
4. En mode veille, l'affichage indique la température ambiante actuelle.
5. Pour allumer le générateur d'air chaud, appuyez sur le bouton [ON/OFF]. Le mode de chauffage par défaut est « puissance de chauffage basse ».

Sélection de mode :

Appuyez sur le bouton [☀️] (à plusieurs reprises) pour alterner entre les différents modes.

 **Puissance de chauffage élevée**
La puissance de chauffage est d'environ 2000 W (2 voyants de chauffage allumés sur l'affichage).

 **Puissance de chauffage basse**
La puissance de chauffage est d'environ 1400 W (1 voyant de chauffage allumé sur l'affichage).

Mode de régulation de température :

Appuyez sur les boutons [+]/[-] pour sélectionner la température ambiante souhaitée.

La température peut être réglée de 10 à 49°C par incréments de 1°C.

Dans ce mode intelligent, le chauffage régulera automatiquement l'élément chauffant entre bas, élevé et arrêt pour maintenir la température réglée. Cependant, le ventilateur continuera quand même de fonctionner.

Fonction d'oscillation :

Appuyez sur le bouton [OSC] pour démarrer ou arrêter la fonction d'oscillation.

Fonction de minuterie :

Appuyez sur le bouton [TIMER] (à plusieurs reprises) pour régler une durée après laquelle le chauffage s'éteint automatiquement.

La minuterie peut être réglée de 0 à 8 heures par incrément de 1 h. Sélectionner 0 désactive la minuterie.

Télécommande : (Fig. B)

Utilisez une pile CR2025 (3 V) pour la télécommande.

Toutes les fonctions qui peuvent être effectuées avec la télécommande sont identiques à celles du panneau de commande du générateur d'air chaud.

DISPOSITIFS DE SÉCURITÉ**Protection contre la surchauffe**

Le générateur d'air chaud est équipé d'une protection contre la surchauffe. La surchauffe ne se produit généralement que si l'une des ouvertures du générateur d'air chaud est recouverte, bloquée ou bouchée. En cas de surchauffe à l'intérieur de l'appareil, le chauffage s'arrête. Dans ce cas, débranchez le générateur d'air chaud de la prise de courant et retirez tout objet bloquant les grilles. Laissez l'appareil refroidir pendant environ 30 minutes avant de l'utiliser à nouveau. Si le problème persiste, contactez le service client.

Interrupteur de sécurité à bascule :

Le générateur d'air chaud est équipé d'un interrupteur de sécurité à bascule qui l'éteindra immédiatement lors de son basculement pour éviter les risques d'incendie.

Remarque : Une fois le chauffage arrêté, le ventilateur continuera de fonctionner pendant la phase de refroidissement avant de s'éteindre.

NETTOYAGE ET ENTRETIEN

- Débranchez toujours l'appareil du secteur et laissez-le refroidir avant de le nettoyer.
- Ne plongez jamais l'appareil ou le cordon d'alimentation dans l'eau. Ne laissez pas de pièces électriques entrer en contact avec l'humidité.
- Essuyez le générateur d'air chaud avec un chiffon doux et humide.

SPÉCIFICATIONS TECHNIQUES

220-240 V • 50 Hz • 2000 W

 **Mise au rebut dans le respect de l'environnement.** Vous pouvez contribuer à protéger l'environnement ! Il faut respecter les réglementations locales. La mise au rebut de votre appareil électrique usagé doit se faire dans un centre approprié de traitement des déchets.

ІНСТРУКЦІЯ З ЕКСПЛУАТАЦІЇ ТЕПЛОВЕНІЛЯТОР

 **Експлуатація цього приладу можлива виключно в добре ізольованих приміщеннях або протягом нетривалого часу.**

ВАЖНИ ІНСТРУКЦІЇ ЗА БЕЗОПАСНОСТ

Безопасността на електрическите уреди от **FIRST Austria** отговаря на признатите технически директиви и юридически разпоредби за безопасност. Въпреки това, вие и останалите потребители на уреда трябва да спазвате следните инструкции за безопасност:

- Уважно прочитайте цята инструкция перед тим, як використовувати цей пристрій вперше та збережіть її для використання в майбутньому.
- Цей прилад не призначено для жодних інших цілей використання, крім зазначених у цій інструкції.
- Перш ніж підключати прилад до джерела живлення, переконайтеся, що вказана на ньому напруга відповідає напрузі в домашній електромережі. Якщо це не так, зв'яжіться з дилером і не використовуйте прилад.
- Якщо прилад заземлений (клас захисту I), розетка та будь-які подовжувачі, що використовуються разом із ним, мають також бути заземлені.
- Не експлуатуйте та не встановлюйте жодну частину цього приладу на гарячих поверхнях або біля них (як-от газових чи електричних конфорок або нагрітої духовки).
- Слідкуйте за тим, щоб прилад використовувався на твердій і рівній поверхні в недоступному для дітей місці; це дозволить запобігти перекиданню й уникнути пошкоджень або травм.
- Не використовуйте цей виріб поблизу джерел газу чи інших легкозаймистих матеріалів і предметів.
- Тримайте безпечну відстань від меблів та інших предметів.
- Не спрямовуйте тепловентилятор безпосередньо на меблі або інші предмети.
- Відстань між задньою стороною пристрою та стінами або предметами має бути принаймні 30 см, щоб забезпечити вільний потік повітря.
- Оберігайте цей пристрій від крапель або розхлюпування води. Не ставте жоден посуд з водою (наприклад, вази) поблизу пристрою або на пристрій.
- Для захисту від ураження електричним струмом не занурюйте прилад або шнур живлення в жодну рідину.
- Якщо прилад або шнур живлення має ознаки пошкодження, не експлуатуйте прилад! Зверніться в авторизований і кваліфікований сервісний центр для огляду й ремонту виробу.
- Жодним чином не затикайте й не перекривайте отвори для впуску й випуску повітря!
- Не кладіть легкозаймисті матеріали (папір, тканину тощо) на пристрій або поблизу нього.
- Переконайтеся, що пристрій вимкнено, перш ніж вставляти або витягувати його вилку з розетки.
- Цей прилад призначений лише для побутового використання. Не використовуйте його в комерційних цілях.
- Не використовуйте цей прилад поза межами приміщення.
- Не залишайте цей пристрій без нагляду, коли він працює.
- Не використовуйте цей обігрівач у безпосередній близькості від ванни, душу або басейну.
- Під час роботи цей прилад нагрівається. Щоб уникнути опіків, не торкайтесь гарячих поверхонь приладу.
- Завжди відключайте цей пристрій від електричної розетки після використання, чищення та у разі несправності.
- Наглядайте за гарячим пристроєм навіть тоді, коли він не підключений до джерела живлення. Дайте пристрою повністю охолонути, перед тим як очистити його або поставити на зберігання.
- Не тягніть за шнур живлення; для відключення пристрою від електричної розетки тягніть за штепсельну вилку.
- Цим пристроєм можуть користуватися діти віком від 8 років, а також особи з обмеженими фізичними, сенсорними чи розумовими здібностями або з відсутністю досвіду та знань, якщо вони перебувають під наглядом, або їх проінструктовано щодо безпечного використання пристрою, і вони розуміють потенційні небезпеки. Не дозволяйте дітям бавитись із цим пристроєм. Діти можуть виконувати очищення й технічне обслуговування приладу, лише якщо їм виповнилося 8 років і вони перебувають під наглядом дорослих.

Тримайте пристрій та його шнур живлення в місці, недоступному для дітей, молодших за 8 років.

- Ми не несемо відповідальність за будь-які пошкодження, що виникли внаслідок нецільового або неправильного використання цього пристрою.
- Ремонтні й інші роботи з приладом можуть виконувати лише авторизовані технічні спеціалісти!

ХАРАКТЕРИСТИКИ

- Електронний регулятор температури в приміщенні
- Пульст ДК
- Таймер
- Коливання
- 2 рівні нагрівання
- Мінімальна теплопродуктивність: 1,4 кВт
- Максимальна теплопродуктивність: 2 кВт

ОПИС: (Рис. А)

1. Дисплей
2. Панель керування
3. Нагрівальний елемент
4. Кнопки налаштування температури [+]/[-]
5. Кнопка коливання [OSC]
6. Кнопка таймера [TIMER]
7. Кнопка вибору режиму нагрівання [☀️]
8. Кнопка Увім./Вимк. [ON/OFF]

ІНСТРУКЦІЇ

Установка та увімкнення:

1. Установіть тепловентилятор на рівну горизонтальну поверхню.
2. Підключіть тепловентилятор до розетки.
3. Натиснете кнопку за влючване от задната страна на вентиляторната печка.
4. У режимі очікування на екрані відображається поточна температура у приміщенні.
5. Щоб запустити тепловентилятор, натисніть кнопку [ON/OFF]. За замовчуванням вибрано режим «Низька потужність нагрівання».

Вибір режиму:

Натискайте кнопку [☀️] (декілька раз), щоб перемикатися між різними режимами.

- ☀️☀️ **Висока потужність нагрівання**
Потужність нагрівання близько 2000 Вт (на екрані світяться 2 індикатори нагрівання).



Низька потужність нагрівання

Потужність нагрівання близько 1400 Вт (на екрані світиться 1 індикатор нагрівання).

Режим контролю температури:

Натиснете кнопку [+]/[-], за да изберете желаната температура в помещението. Температура встановлюється в діапазоні від 10°C до 49°C із кроком в 1°C.

У цьому розумному режимі прилад автоматично перемикає нагрівальний елемент між низькою потужністю, високою потужністю та вимкненням для підтримки заданої температури. Проте у будь-якому разі вентилятор продовжує працювати.

Функція коливання:

Натисніть кнопку [OSC], щоб увімкнути або вимкнути функцію коливання.

Функція таймера:

Натискайте кнопку [TIMER] (декілька раз), щоб установити час, через який прилад автоматично вимкнеться. Таймер встановлюється в діапазоні від 0 до 8 годин із кроком в 1 годину. Якщо вибрати 0, таймер буде вимкнено.

Пульт ДК: (Рис. В)

Використовуйте для пульта ДК батарейку CR2025 (3 В).

Усі функції, які можна виконати з пульта ДК, ідентичні функціям на панелі керування тепловентилятора.

ФУНКЦІЇ БЕЗПЕКИ

Захист від перегрівання:

Тепловентилятор обладнано захистом від перегрівання. Перегрівання зазвичай трапляється, якщо один з отворів тепловентилятора закритий, блокований чи засмічений. У разі перевищення температури всередині приладу, він вимикається. Якщо таке трапиться, вимкніть тепловентилятор із розетки та приберіть усі предмети, що блокують отвори. Залиште прилад охолонути приблизно на 30 хвилин, перш ніж знову користуватись ним. Якщо проблема повторюється, зверніться до сервісного центру.

Запобіжник від перекидання:

Тепловентилятор обладнано запобіжником від перекидання, який у разі перекидання негайно вимикає тепловентилятор для запобігання пожежі.

Примітка: Після вимкнення приладу вентилятор продовжує працювати у фазі охолодження до вимкнення.

ОЧИЩЕННЯ Й ТЕХНІЧНЕ ОБСЛУГОВУВАННЯ

- Перед очищенням приладу завжди від'єднайте його від електромережі й дайте йому охолонути.
- У жодному разі не занурюйте прилад чи шнур живлення у воду. Не дозволяйте, щоб на електронні деталі приладу потрапляла волога.
- Протріть прилад м'якою зволоженою серветкою.

ТЕХНІЧНІ ХАРАКТЕРИСТИКИ

220-240 В • 50 Гц • 2000 Вт

ТЕРМІН ПРИДАТНОСТІ: НЕ ОБМЕЖЕНИЙ.



Безпечна утилізація Ви можете допомогти захистити довкілля!

■ Дотримуйтесь місцевих правил утилізації: віднесіть непрацююче електричне обладнання у відповідний центр із його утилізації.

ΟΔΗΓΙΕΣ ΧΡΗΣΗΣ ΑΕΡΟΘΕΡΜΟΥ

⚠ Αυτό το προϊόν είναι κατάλληλο μόνο για καλά μονωμένους χώρους ή για περιστασιακή χρήση.

ΣΗΜΑΝΤΙΚΕΣ ΟΔΗΓΙΕΣ ΑΣΦΑΛΕΙΑΣ

Σε θέματα ασφάλειας των ηλεκτρικών συσκευών της, η **FIRST Austria** τηρεί τις αναγνωρισμένες τεχνικές οδηγίες και τους νομικούς κανονισμούς. Ωστόσο, εσείς, καθώς και οι υπόλοιποι χρήστες της συσκευής, οφείλετε να τηρείτε τις παρακάτω οδηγίες ασφαλείας:

- Διαβάστε προσεκτικά τις παρούσες οδηγίες, πριν χρησιμοποιήσετε τη συσκευή για πρώτη φορά και διατηρήστε τις για μελλοντική αναφορά.
- Αυτό το προϊόν δεν έχει σχεδιαστεί για άλλες χρήσεις από εκείνες που καθορίζονται στο παρόν εγχειρίδιο.
- Προτού συνδέσετε τη συσκευή στην παροχή ρεύματος, βεβαιωθείτε ότι η τάση που αναγράφεται στη συσκευή αντιστοιχεί στην τάση δικτύου στο σπίτι σας. Διαφορετικά, απευθυνθείτε στον προμηθευτή σας και μη χρησιμοποιείτε τη συσκευή.
- Εάν η συσκευή είναι γεωμένη (κλάση προστασίας Ι), η πρίζα τοίχου και κάθε προέκταση στην οποία είναι συνδεδεμένη πρέπει επίσης να είναι γεωμένες.
- Μην λειτουργείτε και μην τοποθετείτε κανένα τμήμα αυτής της συσκευής επάνω ή κοντά σε οποιαδήποτε θερμή επιφάνεια (όπως καυστήρας αερίου ή ρεύματος ή φούρνος).
- Βεβαιωθείτε ότι η συσκευή χρησιμοποιείται σε σταθερή και επίπεδη επιφάνεια μακριά από παιδιά, ώστε να αποτραπεί τυχόν ανατροπή της και ζημιές ή τραυματισμοί.
- Μην χρησιμοποιείτε το προϊόν κοντά σε πηγές αερίων ή άλλα εύφλεκτα υλικά ή αντικείμενα.
- Διατηρείτε ασφαλή απόσταση από έπιπλα και άλλα αντικείμενα.
- Μην στρέψετε το αερόθερμο απευθείας σε έπιπλα ή άλλα αντικείμενα.
- Κρατήστε το πίσω μέρος της συσκευής τουλάχιστον 30 εκατοστά μακριά από τοίχους ή αντικείμενα για να επιτρέψετε την ελεύθερη ροή αέρα.
- Η συσκευή δεν πρέπει να εκτίθεται σε σταγόνες νερού. Μην τοποθετείτε δοχεία με υγρά (όπως βάζα) δίπλα ή επάνω στην συσκευή.
- Για να προστατευτείτε από τον κίνδυνο ηλεκτροπληξίας, μην βυθίζετε τη συσκευή ή το καλώδιο σε οποιοδήποτε υγρό.

- Εάν η συσκευή ή το καλώδιο τροφοδοσίας εμφανίζουν σημάδια φθοράς, μην τα χρησιμοποιείτε! Απευθυνθείτε σε εξουσιοδοτημένο κέντρο σέρβις για επιθεώρηση ή επισκευή.
- Μην φράσσετε και μην καλύψετε τις εισόδους και τις εξόδους αέρα με οποιονδήποτε τρόπο!
- Μην τοποθετείτε εύφλεκτα υλικά (χαρτί, ύφασμα κ.λπ.) πάνω ή κοντά στη συσκευή.
- Βεβαιωθείτε ότι η συσκευή είναι απενεργοποιημένη προτού συνδέσετε ή αποσυνδέσετε τη συσκευή από την πρίζα.
- Η συσκευή προορίζεται αποκλειστικά για οικιακή, μη επαγγελματική χρήση.
- Μη χρησιμοποιείτε αυτή τη συσκευή σε εξωτερικούς χώρους.
- Μην αφήνετε τη συσκευή χωρίς επίτηρηση κατά τη λειτουργία.
- Μη χρησιμοποιείτε αυτό το θερμαντικό σώμα ακριβώς δίπλα σε μανιέρες, ντους ή πισίνες.
- Αυτή η συσκευή θερμαίνεται κατά τη χρήση. Για να αποφύγετε εγκαυματα, μην αγγίζετε τις θερμές επιφάνειες.
- Αποσυνδέετε πάντα τη συσκευή από την τροφοδοσία ρεύματος μετά από τη χρήση, πριν από τον καθαρισμό και σε περίπτωση δυσλειτουργίας.
- Επιβλέπετε τη συσκευή όσο είναι ζεστή, ακόμη και αν δεν είναι συνδεδεμένη στην πρίζα. Αφήστε τη συσκευή να κρυώσει πλήρως προτού την καθαρίσετε και την αποθηκεύσετε.
- Μην τραβάτε απευθείας το καλώδιο τροφοδοσίας. Τραβήξτε το φιν για να αποσυνδέσετε τη συσκευή από την παροχή ρεύματος.
- Η συσκευή μπορεί να χρησιμοποιηθεί από παιδιά ηλικίας από 8 ετών και άνω και από άτομα με μειωμένες σωματικές, αισθητήριες ή διανοητικές ικανότητες ή έλλειψη εμπειρίας και γνώσης, εφόσον υπάρχει επίβλεψη ή τους έχουν δοθεί οδηγίες σχετικά με την ασφαλή χρήση της συσκευής και κατανοούν τους σχετικούς κινδύνους. Τα παιδιά δεν επιτρέπεται να παίζουν με τη συσκευή. Οι εργασίες καθαρισμού και συντήρησης δεν πρέπει να εκτελούνται από παιδιά, εκτός αν είναι ηλικίας από 8 ετών και άνω και βρίσκονται υπό επίβλεψη. Διατηρείτε τη συσκευή και το καλώδιό της μακριά από παιδιά ηλικίας κάτω των 8 ετών.
- Απαλλασσόμαστε από κάθε ευθύνη για ζημιές που ενδέχεται να προκύψουν εάν η συσκευή χρησιμοποιείται για σκοπούς άλλους εκτός των προοριζόμενων ή σε περίπτωση ακατάλληλης χρήσης της.

- Οι επισκευές και άλλες εργασίες που εκτελούνται στη συσκευή πρέπει να πραγματοποιούνται μόνο από εξουσιοδοτημένο εξειδικευμένο προσωπικό!

ΧΑΡΑΚΤΗΡΙΣΤΙΚΑ

- Ηλεκτρονικός έλεγχος θερμοκρασίας δωματίου
- Τηλεχειριστήριο
- Χρονοδιακόπτης
- Ταλάντωση
- 2 Επίπεδα θέρμανσης
- Ελάχιστη θερμική ισχύς: 1,4 kW
- Μέγιστη θερμική ισχύς: 2 kW

ΠΕΡΙΓΡΑΦΗ: (Εικ. Α)

1. Οθόνη
2. Πίνακας ελέγχου
3. Στοιχείο θέρμανσης
4. Κουμπιά ρύθμισης θερμοκρασίας [+]/[-]
5. Κουμπιά ταλάντωσης [OSC]
6. Κουμπιά χρονοδιακόπτη [TIMER]
7. Κουμπιά λειτουργίας θέρμανσης [☀]
8. Κουμπιά ενεργοποίησης/απενεργοποίησης [ON/OFF]

ΟΔΗΓΙΕΣ

Ρύθμιση και ενεργοποίηση:

1. Τοποθετήστε το αερόθερμο σε μια επίπεδη, λεία επιφάνεια.
2. Συνδέστε το αερόθερμο στην πρίζα.
3. Ενεργοποιήστε το διακόπτη τροφοδοσίας στο πίσω μέρος του αερόθερμου.
4. Στη λειτουργία αναμονής, στην οθόνη εμφανίζεται η τρέχουσα θερμοκρασία δωματίου.
5. Για να ξεκινήσει το αερόθερμο, πατήστε το κουμπι [ON/OFF]. Η προεπιλεγμένη λειτουργία θέρμανσης είναι «Χαμηλή ισχύς θέρμανσης».

Επιλογή λειτουργίας:

Πατήστε το κουμπι [☀] (επανειλημμένα) για εναλλαγή μεταξύ των διαφόρων λειτουργιών.

☀☀ Υψηλή ισχύς θέρμανσης

Η ισχύς θέρμανσης είναι περίπου 2000 W. (στην οθόνη ανάβουν 2 ενδεικτικές λυχνίες θέρμανσης).

☀ Χαμηλή ισχύς θέρμανσης

Η ισχύς θέρμανσης είναι περίπου 1400 W (στην οθόνη ανάβει 1 ενδεικτική λυχνία θέρμανσης).

Λειτουργία ελεγχόμενης θερμοκρασίας:

Πατήστε τα κουμπιά [+]/[-] για να επιλέξετε την επιθυμητή θερμοκρασία δωματίου. Η θερμοκρασία μπορεί να ρυθμιστεί από 10 έως 49°C σε διαστήματα του 1°C.

Σε αυτήν την έξυπνη λειτουργία το αερόθερμο ρυθμίζει το θερμαντικό στοιχείο σε χαμηλή και υψηλή ισχύ και το απενεργοποιεί, ώστε να διατηρείται η ρυθμισμένη θερμοκρασία. Ωστόσο, ο ανεμιστήρας συνεχίζει να λειτουργεί σε κάθε περίπτωση.

Λειτουργία ταλάντωσης:

Πατήστε το κουμπι [OSC] για έναρξη ή διακοπή της λειτουργίας ταλάντωσης.

Λειτουργία χρονοδιακόπτη:

Πατήστε το κουμπι [TIMER] (επανειλημμένα) για να ρυθμίσετε το χρονικό διάστημα μετά την πάροδο του οποίου το αερόθερμο θα απενεργοποιηθεί αυτόματα.

Ο χρονοδιακόπτης μπορεί να ρυθμιστεί από 0 έως 8 ώρες σε διαστήματα της 1h. Επιλέγοντας 0 ο χρονοδιακόπτης απενεργοποιείται.

Τηλεχειριστήριο: (Εικ. Β)

Χρησιμοποιήστε μια μπαταρία CR2025 (3V) για το τηλεχειριστήριο.

Όλες οι λειτουργίες που μπορούν να εκτελεστούν από το τηλεχειριστήριο είναι πανομοιότυπες με εκείνες του χειριστήριου του αερόθερμου.

ΧΑΡΑΚΤΗΡΙΣΤΙΚΑ ΑΣΦΑΛΕΙΑΣ

Προστασία υπερθέρμανσης:

Το αερόθερμο διαθέτει προστασία υπερθέρμανσης. Υπερθέρμανση προκύπτει, γενικά, μόνο αν κάποιο από τα ανοίγματα του ανεμιστήρα είναι καλυμμένο, μπλοκαρισμένο ή φραγμένο. Αν η θερμοκρασία στο εσωτερικό της μονάδας αυξηθεί υπερβολικά, το αερόθερμο απενεργοποιείται. Σε αυτήν την περίπτωση αποσυνδέστε το αερόθερμο από την πρίζα και απομακρύνετε τυχόν αντικείμενα που φράζουν τις γρίλιες. Αφήστε τη μονάδα να κρυώσει για περίπου 30 λεπτά πριν τη χρησιμοποιήσετε ξανά. Αν το πρόβλημα παραμένει, επικοινωνήστε με την εξυπηρέτηση πελατών.

Διακόπτης ασφαλείας σε περίπτωση ανατροπής:

Το αερόθερμο διαθέτει έναν διακόπτη ασφαλείας σε περίπτωση ανατροπής, ο οποίος απενεργοποιεί αμέσως το αερόθερμο αν πέσει για την αποφυγή πιθανών κινδύνων πυρκαγιάς.

Σημείωση: Μετά την απενεργοποίηση του αερόθερμου ο ανεμιστήρας εξακολουθεί να λειτουργεί κατά τη φάση ψύξης μέχρι την πλήρη απενεργοποίηση.

ΚΑΘΑΡΙΣΜΟΣ ΚΑΙ ΣΥΝΤΗΡΗΣΗ

- Πάντα να αποσυνδέετε τη συσκευή από το ρεύμα και να την αφήνετε να κρυώσει πριν από τον καθαρισμό.
- Μην βυθίζετε ποτέ τη συσκευή ή το καλώδιο τροφοδοσίας σε νερό. Προστατεύστε τα ηλεκτρικά μέρη από επαφή με υγρασία.
- Σκουπίστε το αερόθερμο με ένα απαλό υγρό πανί.

ΤΕΧΝΙΚΕΣ ΠΡΟΔΙΑΓΡΑΦΕΣ

220-240 V • 50 Hz • 2000 W

**Φιλική προς το περιβάλλον διάθεση**

Μπορείτε να βοηθήσετε στην προστασία του περιβάλλοντος!

Τηρείτε τους τοπικούς κανονισμούς και παραδώστε τις παλιές ηλεκτρικές συσκευές σε κατάλληλα κέντρα διάθεσης.

**MANUALE DI ISTRUZIONI
TERMOVENTILATORE**

Questo prodotto è adatto solamente per l'utilizzo occasionale o in ambienti ben isolati.

**IMPORTANTI ISTRUZIONI
PER LA SICUREZZA**

La sicurezza degli apparecchi elettrici di **FIRST Austria** è conforme alle direttive tecniche riconosciute e alle normative legali per la sicurezza. Ciononostante, si consiglia agli utenti dell'apparecchio di osservare le seguenti istruzioni di sicurezza:

- Leggere queste istruzioni con attenzione prima di usare l'apparecchio per la prima volta e conservarle per futura consultazione.
- Il prodotto non è stato progettato per scopi diversi da quelli specificati nel manuale.
- Prima di collegare l'apparecchio alla fonte di alimentazione, accertarsi che la tensione riportata sull'apparecchio corrisponda alla tensione della rete elettrica domestica. Se così non fosse, non utilizzare l'apparecchio e contattare il proprio rivenditore.
- Se l'apparecchio viene messo a terra (classe di protezione I), la presa a parete e qualsiasi prolunga a cui è collegato dovranno essere ugualmente messi a terra.
- Non mettere in funzione questo apparecchio o collocare qualsiasi parte di esso sopra o vicino a superfici calde (come un fornello a gas o elettrico o un forno caldo).
- Assicurarsi che l'apparecchio venga utilizzato su una superficie stabile e piana, fuori dalla portata dei bambini, per evitare che si rovesci e per prevenire danni o lesioni.
- Evitare di utilizzare il prodotto in prossimità di fonti di gas o di altri materiali o oggetti infiammabili.
- Mantenere una distanza di sicurezza da mobili e altri oggetti.
- Evitare di rivolgere il termoventilatore direttamente verso mobili o altri oggetti.
- Tenere la parte posteriore dell'unità ad almeno 30 cm di distanza da pareti o oggetti per garantire la libera circolazione dell'aria.
- Non esporre l'apparecchio a gocce o spruzzi d'acqua. Non collocare alcun recipiente contenente acqua (ad es. un vaso) sopra o accanto all'apparecchio.
- Per evitare il rischio di scosse elettriche, non immergere l'apparecchio o il cavo di alimentazione in nessun liquido.
- Se l'apparecchio o il cavo di alimentazione mostrano segni di danni, non utilizzarli.

Rivolgersi a un centro di assistenza autorizzato e qualificato per un controllo o una riparazione.

- Evitare di bloccare o coprire in qualsiasi modo le prese e le uscite dell'aria!
- Non collocare materiale infiammabile (carta, stoffa, ecc.) sopra o vicino all'apparecchio.
- Assicurarsi che l'apparecchio sia spento prima di collegare o scollegare il dispositivo.
- Questo apparecchio è destinato esclusivamente all'uso domestico e non deve essere utilizzato a fini commerciali.
- Non utilizzare l'apparecchio in ambienti esterni.
- Non lasciare l'apparecchio incustodito mentre è in funzione.
- Evitare di utilizzare questo termoventilatore nelle immediate vicinanze di vasche da bagno, docce o piscine.
- L'apparecchio si surriscalda durante l'uso. Per evitare ustioni, non toccare le superfici calde.
- Scollegare sempre l'apparecchio dalla rete elettrica dopo l'uso, prima della pulizia e in caso di malfunzionamento.
- Finché l'apparecchio è caldo, deve essere sorvegliato, anche se non è collegato alla rete elettrica. Lasciare raffreddare completamente l'apparecchio prima di pulirlo e riporlo.
- Non tirare direttamente il cavo di alimentazione; piuttosto tirare la spina per scollegare l'apparecchio dall'alimentazione.
- L'apparecchio può essere utilizzato da bambini a partire dagli 8 anni di età e da persone con ridotte capacità fisiche, sensoriali o mentali, o con una scarsa esperienza e/o conoscenza sull'uso dell'apparecchio, solo se sono supervisionati o istruiti circa l'uso sicuro dello stesso e se sono consapevoli dei rischi che ne derivano. Ai bambini non è permesso giocare con l'apparecchio. Pulizia e manutenzione non devono essere effettuate da bambini a meno che non abbiano più di 8 anni e siano supervisionati. Tenere l'apparecchio e il cavo fuori dalla portata dei bambini al di sotto degli 8 anni.
- Non siamo responsabili per eventuali danni che potrebbero verificarsi se l'apparecchio viene utilizzato per scopi diversi da quelli previsti o se viene utilizzato in modo inappropriato.
- Riparazioni e altri lavori sulla macchina devono essere effettuati solo da personale autorizzato.

CARATTERISTICHE

- Controllo elettronico della temperatura ambientale
- Telecomando
- Timer
- Oscillazione
- 2 livelli di riscaldamento

- Potenza termica minima: 1,4 kW
- Potenza termica massima: 2 kW

DESCRIZIONE: (Fig. A)

1. Display
2. Pannello di controllo
3. Elemento riscaldante
4. Tasti di regolazione della temperatura [+]/[-]
5. Tasto Oscillazione [OSC]
6. Tasto Timer [TIMER]
7. Tasto di selezione del livello di riscaldamento [●●]
8. Tasto Accensione/Spengimento [ON/OFF]

ISTRUZIONI

Configurazione e accensione

1. Collocare il termoventilatore su una superficie piana e stabile.
2. Collegare il termoventilatore a una presa di corrente.
3. Spostare l'interruttore di alimentazione sul retro del termoventilatore in posizione di accensione.
4. In modalità stand-by, il display mostra la temperatura ambientale.
5. Per avviare il termoventilatore, premere il tasto [ON/OFF]. La modalità di riscaldamento predefinita è "Livello di riscaldamento minimo".

Selezione della modalità

Premere il tasto [●●] ripetutamente per passare da una modalità all'altra.



Livello di riscaldamento massimo

La potenza di riscaldamento è pari a circa 2000 W. (sul display si accendono 2 indicatori).



Livello di riscaldamento minimo

La potenza di riscaldamento è pari a circa 1400 W (sul display si accende 1 indicatore).

Modalità temperatura controllata

Premere i tasti [+]/[-] per impostare la temperatura ambientale desiderata.

È possibile scegliere un valore compreso fra 10 e 49°C, con intervalli di 1°C.

Quando è attiva questa modalità intelligente, l'unità regola automaticamente l'elemento riscaldante sull'impostazione minima o massima per mantenere la temperatura impostata. In ogni caso, il ventilatore continua a funzionare.

Funzione di oscillazione

Premere il tasto [OSC] per attivare o disattivare la funzione di oscillazione.

Funzione timer

Premere il tasto [TIMER] ripetutamente per impostare il periodo di tempo trascorso il quale il termoventilatore si spegnerà automaticamente.

È possibile scegliere un valore compreso fra 0 e 8 ore, con intervalli di 1 ora. Selezionando 0, il timer viene disattivato.

Telecomando: (Fig. B)

Utilizzare una batteria CR2025 (3 V) per il telecomando.

Tutte le funzioni che possono essere controllate tramite il telecomando operano nello stesso modo di quando sono gestite dal pannello di controllo del termoventilatore.

FUNZIONI DI SICUREZZA

Protezione contro il surriscaldamento
Il termoventilatore è dotato di una protezione contro il surriscaldamento. Di solito, il termoventilatore si surriscalda solamente se una delle aperture viene coperta, ostruita o bloccata. Se viene rilevata una temperatura eccessiva all'interno dell'unità, quest'ultima si spegne. In tal caso, scollegare il termoventilatore dalla presa di corrente e rimuovere gli oggetti che ostruiscono le griglie. Prima di utilizzare nuovamente l'unità, lasciarla raffreddare per circa 30 minuti. Se il problema persiste, contattare l'assistenza clienti.

Interruttore antiribaltamento

Per prevenire il rischio di incendi, il termoventilatore è dotato di un interruttore antiribaltamento in grado di spegnere l'unità immediatamente se questa si rovescia.

Nota: quando l'unità viene spenta, il ventilatore continua a funzionare fino al termine della fase di raffreddamento.

PULIZIA E MANUTENZIONE

- Scollegare sempre l'apparecchio dall'alimentazione e lasciarlo raffreddare prima di pulirlo.
- Non immergere mai l'apparecchio o il cavo di alimentazione nell'acqua. Evitare che i componenti elettrici siano esposti all'umidità.
- Pulire il termoventilatore con un panno morbido e umido.

SPECIFICHE TECNICHE

220-240 V • 50 Hz • 2000 W



Smaltimento nel rispetto dell'ambiente

Contribuiamo a proteggere l'ambiente!
Ricordare di rispettare le normative locali: consegnare il dispositivo elettrico non funzionante a un centro di smaltimento appropriato.

MANUAL DE INSTRUCCIONES VENTILADOR CALEFACTOR



Este producto es apto únicamente para espacios bien ventilados o para un uso ocasional.

INSTRUCCIONES IMPORTANTES DE SEGURIDAD

La seguridad de los aparatos eléctricos de **FIRST Austria** cumple con las directivas técnicas reconocidas y las normativas legales de seguridad. No obstante, usted y el resto de usuarios del aparato deben cumplir con las siguientes instrucciones de seguridad:

- Lea detenidamente estas instrucciones antes de usar este aparato por primera vez y guárdelas como referencia.
- Este producto no está diseñado para cualquier otro uso que no sea aquellos especificados en el manual.
- Antes de conectar el aparato a la corriente eléctrica, compruebe si la tensión indicada en el aparato se corresponde con la tensión de su hogar. Si no fuera el caso, póngase en contacto con el distribuidor y no use el aparato.
- Si el aparato está conectado a tierra (clase de protección I), la toma de pared y cualquier extensión a la que esté conectado debe también estar conectada a tierra.
- No opera o coloque cualquier componente de este aparato sobre o cerca de una superficie caliente (como un quemador eléctrico o a gas o un horno caliente).
- Asegúrese de que el aparato se usa sobre una superficie plana y firme, fuera del alcance de los niños; esto evitará que se vuelque y evitará daños o lesiones.
- No utilice el producto cerca de fuentes de gas ni de otros objetos o materiales inflamables.
- Manténgalo a una distancia prudencial de los muebles y otros objetos.
- No apunte con el ventilador calefactor directamente al mobiliario u otros objetos.
- Mantenga la parte trasera de la unidad al menos a 30 cm de cualquier pared u objeto para garantizar que el aire circula libremente.
- No se debe exponer el aparato o goteos o salpicaduras de agua. No coloque ningún recipiente de agua (como jarrones) cerca de o sobre la parte superior del aparato.
- Para protegerle de cualquier riesgo eléctrico, no sumerja el aparato o los cables en cualquier líquido.
- Si el aparato o el cable de alimentación presenta cualquier signo de daños, ¡no lo opere! Lleve el producto a un centro de servicio autorizado y cualificado para su inspección o reparación.
- No bloquee ni cubra de ninguna forma las entradas y salidas de aire.
- No coloque material inflamable (papel, tela, etc.) sobre o cerca del aparato.
- Asegúrese de que el aparato esté desconectado antes de enchufar o desenchufar el dispositivo.
- Este aparato está diseñado únicamente para su uso doméstico; no lo use comercialmente.
- No use este aparato en el exterior.
- No deje el aparato desatendido mientras esté en funcionamiento.
- No utilice este calefactor cerca de bañeras, duchas ni piscinas.
- Este aparato se calienta durante su funcionamiento. Para evitar quemaduras, no toque las superficies calientes.
- Desconecte siempre el aparato de la corriente eléctrica tras su uso, antes de limpiarlo y en caso de un funcionamiento incorrecto.
- Siempre que el aparato esté caliente, debe supervisarse, incluso si no está conectado a la corriente eléctrica. Deje que el aparato se enfríe completamente antes de limpiarlo y guardarlo.
- No tire directamente del cable de alimentación; en su lugar, tire del enchufe para desconectar el aparato de la alimentación.
- Este electrodoméstico puede ser utilizado por niños de 8 o más años y personas con las capacidades físicas, sensoriales o mentales reducidas o falta de experiencia y conocimientos si reciben supervisión o instrucciones sobre el uso del electrodoméstico de manera segura y entienden los peligros asociados. Los niños no deben jugar con el aparato. La limpieza y el mantenimiento del Usuario no deben realizarlo niños salvo que tenga más de 8 años de edad y estén supervisados. Mantenga el aparato y el cable fuera del alcance de los niños menores de 8 años.
- No asumimos ninguna responsabilidad por cualquier daño que pueda derivarse en caso de que se emplee el aparato para una finalidad diferente a la prevista o si se emplea de forma inapropiada.
- ¡Solo el personal especialista autorizado debe realizar las reparaciones y otros trabajos realizados en la unidad!

CARACTERÍSTICAS

- Control electrónico de la temperatura ambiente
- Mando a Distancia
- Temporizador
- Oscilación
- 2 niveles de calefacción
- Potencia calorífica mínima: 1,4 kW
- Potencia calorífica máxima: 2 kW

DESCRIPCIÓN: (Figura A)

1. Pantalla
2. Panel de Control
3. Elemento calefactor
4. Botones de ajuste de temperatura [+]/[-]
5. Botón de oscilación [OSC]
6. Botón del temporizador [TIMER]
7. Botón del modo calefacción [☀️]
8. Botón de encendido/apagado [ON/OFF]

INSTRUCCIONES

Instalación y puesta en funcionamiento:

1. Coloque el ventilador calefactor sobre una superficie plana y nivelada.
2. Conecte el ventilador calefactor a una toma de corriente.
3. Pulse el interruptor de alimentación que se encuentra en la parte posterior del ventilador calefactor.
4. En modo de espera, la pantalla muestra la temperatura ambiente actual.
5. Para encender el ventilador calefactor, pulse el botón [ON/OFF]. El modo de calefacción predeterminado es "potencia baja de calefacción".

Selección del modo:

Pulse el botón [☀️] (repetidamente) para alternar entre los distintos modos.



Potencia alta de calefacción

La potencia de calefacción es aproximadamente de 2000 W (en la pantalla se iluminan 2 indicadores de calefacción).



Potencia baja de calefacción

La potencia de calefacción es aproximadamente de 1400 W (en la pantalla se ilumina 1 indicador de calefacción).

Modo de temperatura controlada:

Pulse los botones [+]/[-] para seleccionar la temperatura ambiente deseada. La temperatura se puede ajustar en el rango de 10 a 49°C, en intervalos de 1°C.

En este modo inteligente, el calefactor regulará el elemento calefactor de forma automática y escogerá entre potencia baja, alta y apagado para mantener la temperatura establecida. No obstante, el ventilador seguirá funcionando en cualquier caso.

Función de oscilación:

Pulse el botón [OSC] para activar o desactivar la función de oscilación.

Función de temporizador:

Pulse el botón [TIMER] (repetidamente) para configurar el tiempo que deberá transcurrir hasta que el calefactor se apague automáticamente. El temporizador se puede ajustar en el rango de 0 a 8 horas, en intervalos de 1 hora. Para desactivar el temporizador, se debe seleccionar el número 0.

Mando a distancia: (Figura B)

Utilice una pila CR2025 (3 V) para el mando a distancia.

Todas las funciones que se pueden llevar a cabo con el mando a distancia son idénticas a aquellas que aparecen en el panel de control del ventilador calefactor.

CARACTERÍSTICAS DE SEGURIDAD

Protección contra sobrecalentamiento:

El ventilador calefactor está equipado con protección contra sobrecalentamiento. El sobrecalentamiento normalmente se produce cuando una de las aberturas del ventilador calefactor está cubierta, bloqueada u obstruida. Si la temperatura del interior de la unidad es demasiado elevada, el calefactor se apagará. En este caso, desenchufe el ventilador calefactor de la toma de corriente y extraiga cualquier objeto que se encuentre en las ranuras. Deje que la unidad se enfríe durante aproximadamente 30 minutos antes de utilizarla de nuevo. Si el problema persiste, póngase en contacto con el servicio de atención al cliente.

Interruptor de seguridad contra caídas:

El ventilador calefactor está equipado con un interruptor de seguridad contra caídas que apagará el aparato inmediatamente si se cae para así evitar la posibilidad de que se produzca un incendio.

Nota: Cuando se apaga el calefactor, el ventilador sigue funcionando durante la fase de enfriamiento hasta que se apaga.

LIMPIEZA Y MANTENIMIENTO

- Desenchufe el aparato de la corriente y deje que se enfríe antes de limpiarlo.
- Nunca sumerja en agua el aparato ni el cable de alimentación. Evite que los componentes eléctricos entren en contacto con la humedad.
- Limpie el calefactor con un paño suave y húmedo.

ESPECIFICACIONES TÉCNICAS

220-240 V • 50 Hz • 2000 W



Eliminación cumpliendo con el medio ambiente

¡Puede ayudar a proteger el medio ambiente! Por favor, recuerde respetar la normativa local: entregue los equipos eléctricos que no funcionen en un centro de reciclaje adecuado.

GEbruikersHANDLEIDING VENTILATORKACHEL

 **Dit product is alleen geschikt voor goed geïsoleerde ruimten of incidenteel gebruik.**

BELANGRIJKE VEILIGHEIDSINSTRUCTIES

De veiligheid van elektrische apparaten van **FIRST Austria** voldoet aan de erkende technische richtlijnen en wettelijke voorschriften voor veiligheid. Niettemin moeten u en de andere gebruikers van het apparaat de volgende veiligheidsinstructies in acht nemen:

- Lees deze gebruiksaanwijzing zorgvuldig door voordat u het apparaat voor de eerste keer gebruikt en bewaar deze om hem later te kunnen raadplegen.
- Dit product is niet ontworpen voor andere toepassingen dan die welke in deze handleiding zijn aangegeven.
- Controleer, alvorens het apparaat op de stroomvoorziening aan te sluiten, of de op het apparaat aangegeven spanning overeenkomt met de netspanning in uw huis. Als dit niet het geval is, neem dan contact op met uw dealer en gebruik het apparaat niet.
- Indien het apparaat geaard is (beschermingsklasse I), moeten het stopcontact en de eventuele verlengkabels waarop het apparaat is aangesloten, eveneens geaard zijn.
- Bedien of plaats geen enkel onderdeel van dit apparaat op of in de buurt van een heet oppervlak (zoals een gas- of elektrische brander of een verwarmde oven).
- Zorg dat het apparaat op een stevige en vlakke ondergrond buiten het bereik van kinderen wordt gebruikt, zodat het niet kan omvallen en schade of letsel wordt voorkomen.
- Gebruik het apparaat niet in de buurt van gasbronnen of andere ontvlambare materialen of voorwerpen.
- Houd een veilige afstand tot meubels en andere voorwerpen.
- Richt de ventilatorkachels niet rechtstreeks op meubels of andere voorwerpen.
- Houd de achterkant van het apparaat op minstens 30 cm afstand van muren of voorwerpen om een vrije luchtstroom te garanderen.
- Stel het apparaat niet bloot aan druppelend of spattend water. Plaats geen met vloeistof gevulde voorwerpen (zoals een vaas) naast of bovenop het apparaat.

- Ter bescherming tegen elektrische gevaren mag dit apparaat of het netsnoer niet in een vloeistof worden ondergedompeld.
- U mag het apparaat niet gebruiken als het apparaat of het netsnoer tekenen van beschadiging vertoont! Breng het apparaat naar een erkend en gekwalificeerd servicecentrum voor inspectie of reparatie.
- De luchtinlaten en -uitlaten mogen op geen enkele wijze worden geblokkeerd of afgedekt!
- Plaats geen brandbaar materiaal (papier, doek, enz.) op of in de buurt van het apparaat.
- Zorg dat het apparaat is uitgeschakeld voordat u de stekker in het stopcontact steekt of eruit trekt.
- Dit apparaat is alleen bedoeld voor huishoudelijk gebruik, gebruik het niet voor commerciële doeleinden.
- Gebruik dit apparaat niet buitenshuis.
- Laat het apparaat niet onbeheerd achter terwijl het in werking is.
- Gebruik dit verwarmingsapparaat niet in de onmiddellijke nabijheid van een badkuip, een douche of een zwembad.
- Dit apparaat wordt warm tijdens het gebruik. Raak geen hete oppervlakken aan om brandwonden te voorkomen.
- Na gebruik, voor het reinigen en in geval van storingen altijd het apparaat loskoppelen van de stroomvoorziening.
- Zolang het apparaat warm is, moet er toezicht zijn, ook al is het niet op netstroom aangesloten. Laat het apparaat volledig afkoelen alvorens het te reinigen en op te slaan.
- Trek niet aan het netsnoer, maar trek aan de stekker om het apparaat los te koppelen van de stroomvoorziening.
- Het apparaat kan worden gebruikt door kinderen vanaf 8 jaar en personen met verminderde lichamelijke, zintuiglijke of geestelijke vermogens of met gebrek aan ervaring en kennis, indien zij onder toezicht staan of instructies hebben gekregen over het veilige gebruik van het apparaat en de gevaren ervan begrijpen. Kinderen mogen niet met het apparaat spelen. Reiniging en onderhoud door de gebruiker mogen niet worden uitgevoerd door kinderen, tenzij zij ouder zijn dan 8 jaar en onder toezicht staan. Houd het apparaat en het netsnoer buiten het bereik van kinderen jonger dan 8 jaar.
- We zijn niet aansprakelijk voor schade die ontstaat wanneer het apparaat voor andere doeleinden wordt gebruikt dan waarvoor het

bestemd is of wanneer het op ondeugdelijke wijze wordt gebruikt.

- Reparaties en andere werkzaamheden aan het apparaat mogen alleen worden uitgevoerd door erkende specialisten!

KENMERKEN

- Elektronische ruimtetemperatuurregeling
- Afstandsbediening
- Timer
- Oscillatie
- 2 verwarmingsniveaus
- Minimale warmteafgifte: 1,4 kW
- Maximale warmteafgifte: 2 kW

BESCHRIJVING: (fig. A)

1. Display
2. Bedieningspaneel
3. Verwarmingselement
4. Temperatuurinsteltoetsen [+]/[-]
5. Oscillatietoets [OSC]
6. Timertoets [TIMER]
7. Verwarmingsmodustoets 
8. AAN/UIT-toets [ON/OFF]

INSTRUCTIES

Instellen en inschakelen:

1. Plaats de ventilatorkachels op een waterpas, vlakke ondergrond.
2. Sluit de ventilatorkachels aan op een stopcontact.
3. Zet de aan/uit-schakelaar op de achterkant van de ventilatorkachels aan.
4. In de stand-bymodus wordt op het display de huidige ruimtetemperatuur weergegeven.
5. Om de ventilatorkachels te starten, druk op de [ON/OFF]-toets. De standaard verwarmingsmodus is "laag verwarmingsvermogen".

Modusselectie:

Druk (herhaaldelijk) op de -toets om tussen de verschillende modi te schakelen.

Hoog verwarmingsvermogen

Het verwarmingsvermogen is ongeveer 2000 W (op het display lichten 2 verwarmingslampjes op).

Laag verwarmingsvermogen

Het verwarmingsvermogen is ongeveer 1400 W (op het display licht 1 verwarmingslampje op).

Temperatuurgecontroleerde modus:

Druk op de [+]/[-]-toetsen om de gewenste ruimtetemperatuur te selecteren. De temperatuur kan worden ingesteld van 10 tot 49°C in stappen van 1°C.

In deze slimme modus regelt de ventilatorkachels het verwarmingselement automatisch tussen laag, hoog en uit om de ingestelde temperatuur te handhaven. De ventilator zal echter hoe dan ook blijven draaien.

Oscillatie:

Druk op de [OSC]-toets om de oscillatie te starten of te stoppen.

Timer:

Druk (herhaaldelijk) op de [TIMER]-toets om de tijd in te stellen waarna het verwarmingselement automatisch uitschakelt.

De timer kan worden ingesteld van 0 tot 8 uur in stappen van 1 uur. Als u 0 selecteert, wordt de timer gedeactiveerd.

Afstandsbediening: (fig. B)

Gebruik een CR2025 (3V) batterij voor de afstandsbediening.

Alle functies die met de afstandsbediening kunnen worden uitgevoerd, zijn identiek aan die op het bedieningspaneel van de ventilatorkachels.

VEILIGHEIDSKENMERKEN

Oververhittingbeveiliging:

De ventilatorkachels is uitgerust met een oververhittingsbeveiliging. Oververhitting treedt in het algemeen alleen op als een van de openingen van de ventilatorkachels afgedekt, geblokkeerd of verstopt is. Als de temperatuur in het apparaat te hoog oploopt, schakelt het verwarmingselement uit. Trek in dat geval de stekker van de ventilatorkachels uit het stopcontact en verwijder alle voorwerpen die de openingen blokkeren. Laat het apparaat ongeveer 30 minuten afkoelen alvorens het opnieuw te gebruiken. Als het probleem aanhoudt, neem dan contact op met de klantenservice.

Kantelveiligheidsschakelaar:

De ventilatorkachels is uitgerust met een kantelveiligheidsschakelaar die de ventilatorkachels onmiddellijk uitschakelt als deze kantelt, om brandgevaar te voorkomen.

Opmerking: nadat het verwarmingselement is uitgeschakeld, blijft de ventilator tijdens het afkoelen draaien tot deze uitschakelt.

REINIGING EN ONDERHOUD

- Haal altijd de stekker uit het stopcontact en laat het apparaat afkoelen alvorens het te reinigen.
- Dompel het apparaat of het netsnoer nooit onder in water. Laat de elektrische onderdelen niet in contact komen met vocht.
- Veeg het verwarmingselement af met een zachte, vochtige doek.

TECHNISCHE SPECIFICATIES

220-240 V • 50 Hz • 2000 W

**Milieuvriendelijke verwijdering**

Bescherm altijd het milieu tegen vervuiling!
 ■ Vergeet niet de plaatselijke voorschriften in acht te nemen door de buiten gebruik gestelde elektrische apparatuur in te leveren bij een daartoe aangewezen afvalverwerkingscentrum.

**BRUKSANVISNING
VÄRMEFLÄKT**

Produkten är endast lämplig för väl isolerade utrymmen och tillfällig användning.

VIKTIGA SÄKERHETSANVISNINGAR

Säkerheten för elektriska apparater från **FIRST Austria** efterlever de erkända tekniska direktiven och juridiska föreskrifter för säkerhet. Du och andra användare av apparaten bör dock iaktta följande säkerhetsanvisningar:

- Läs dessa anvisningar noggrant innan du använder apparaten för första gången och spara dem för framtida referens.
- Den här produkten har inte designats för någon annan användning än den som anges i denna handbok.
- Innan du ansluter apparaten till strömförsörjningen måste du kontrollera om den spänning som anges på apparaten motsvarar nätspänningen i ditt hem. Om så inte är fallet bör du kontakta din återförsäljare och inte använda apparaten.
- Om apparaten är jordad (skyddsklass I) måste även vägguttaget och eventuella förlängningssladdar som den ansluts till vara jordade.
- Använd inte eller placera någon del av apparaten på eller nära någon het yta (t.ex. gasspis eller elektrisk brännare eller en uppvärmd ugn).
- Se till att apparaten används på en fast och plan yta och utom räckhåll för barn. Detta förhindrar att den välter och undviker skador eller personskador.
- Använd inte produkten i närheten av gaskällor eller andra brandfarliga material eller föremål.
- Håll ett säkert avstånd från möbler och andra föremål.
- Rikta inte värmevläkten direkt mot möbler eller andra föremål.
- Håll enhetens baksida minst 30 cm från väggar eller föremål för att säkerställa fritt luftflöde.
- Apparaten får inte utsättas för droppar eller stänkande vatten. Placera inga vattenbehållare (såsom vaser) bredvid eller ovanpå apparaten.
- För att skydda mot elektrisk fara ska du inte sänka ned apparaten eller sladden i någon vätska.
- Om apparaten eller strömsladden visar några tecken på skada, ska de inte tas i bruk! Ta med produkten till ett auktoriserat och kvalificerat servicecenter för inspektion eller reparation.
- Blockera inte över luftintag och utlopp på något sätt, och täck inte över dem!

- Placera inte brandfarliga material (papper eller tyg osv.) på eller nära apparaten.
- Se till att apparaten är avstängd innan du ansluter eller kopplar bort den.
- Denna enhet är endast avsedd för hemmabruk, och ska inte användas kommersiellt.
- Använd inte denna apparat utomhus.
- Lämna inte apparaten utan uppsikt medan den är i drift.
- Använd inte denna värmare nära ett badkar, en dusch eller en pool.
- Denna apparat värms upp under användning. Rör inte vid heta ytor – risk för brännskador.
- Koppla alltid bort apparaten från elnätet efter användning, före rengöring och om fel uppstår.
- Så länge apparaten är varm bör den övervakas, även om den inte är ansluten till ett eluttag. Låt apparaten svalna helt innan du rengör och förvarar den.
- Dra inte direkt i nätsladden. Dra istället i kontakten för att koppla bort apparaten från eluttaget.
- Den här apparaten kan användas av barn som är 8 år och äldre samt av personer med nedsatt fysisk, sensorisk eller mental förmåga eller brist på erfarenhet och kunskap om de har fått uppsikt eller anvisningar om användningen av apparaten på ett säkert sätt och förstår farorna som är inblandade. Barn får inte leka med apparaten. Rengöring och underhåll får endast utföras av barn som är äldre än 8 år och under övervakning. Förvara apparaten och dess sladd utom räckhåll för barn under 8 år.
- Vi ansvarar inte för eventuella skador som kan uppstå om apparaten används för andra ändamål än avsett eller om den används på ett olämpligt sätt.
- Reparationer och annat arbete på enheten får endast utföras av auktoriserad personal!

FUNKTIONER

- Elektronisk styrning av rumstemperatur
- Fjärrkontroll
- Timer
- Oscillering
- 2 värmnivåer
- Lägsta värmeeffekt: 1,4 kW
- Högsta värmeeffekt: 2 kW

BESKRIVNING: (Bild A)

1. Display
2. Kontrollpanel
3. Värmeelement
4. Knappar för temperaturjustering [+]/[-]
5. Knapp för oscillering [OSC]
6. Knapp för timer [TIMER]

7. Knapp för värmeläge [☀️]
8. PÅ-/AV-knapp [ON/OFF]

INSTRUKTIONER

Placera och slå på:

1. Placera värmeflärkten på en jämn, plan yta.
2. Anslut värmeflärkten till eluttaget.
3. Slå på strömbrytaren på värmeflärkets baksida.
4. I standbyläge, visar displayen den aktuella rumstemperaturen.
5. Tryck på [ON/OFF] för att starta värmeflärkten. Standardläget för uppvärmning är "Låg värmeeffekt".

Val av läge:

Tryck på [☀️] (flera gånger) för att växla mellan de olika lägena.



Hög värmeeffekt

Värmeeffekten är cirka 2000 W
(2 värmeindikeringar tänds i displayen).



Låg värmeeffekt

Värmeeffekten är cirka 1400 W
(1 värmeindikering tänds i displayen).

Temperaturkontrollerat läge:

Tryck på [+/]-] för att välja önskad rumstemperatur.

Temperaturen kan ställas in från 10 till 49°C i steg om 1°C.

I det här smarta läget regleras värmelementet i värmaren mellan låg, hög och avstängd automatiskt för att bibehålla den inställda temperaturen. Men, flärkten kommer att gå oavsett.

Oscilleringsfunktion:

Tryck på [OSC] för att starta eller stoppa oscilleringsfunktionen.

Timer:

Tryck på [TIMER] (flera gånger) för att ställa in den tid efter vilken värmaren slås av automatiskt.

Det går att ställa in timern från 0 till 8 timmar i steg om 1 timme. Vid val av 0 inaktiveras timern.

Fjärrkontroll: (Bild B)

Använd ett CR2025 (3 V) batteri till fjärrkontrollen. Alla funktioner som kan utföras via fjärrkontrollen är identiska med funktionerna på värmeflärkets kontrollpanel.

SÄKERHETSFUNCTIONER

Överhettningsskydd:

Värmeflärkten är utrustad med ett överhettningsskydd. Överhettning inträffar i allmänhet endast om någon av värmeflärkets öppningar täcks över, blockeras eller täpps igen. Om överhettning sker inuti apparaten, slås värmaren av. Om detta skulle inträffa, bör du koppla ur värmeflärkten ur eluttaget och avlägsna eventuella föremål som blockerar gallren. Låt enheten svalna i cirka 30 minuter innan du använder den igen. Kontakta kundtjänst, om problemet kvarstår.

Skyddsbrytare mot vältning:

Värmeflärkten är utrustad med en skyddsbrytare mot vältning som stänger av värmeflärkten omedelbart om den välter. Detta för att förhindra en potentiell brandrisk.

Obs! När värmaren stängs av, fortsätter flärkten att gå under avsvältningsfasen tills den stängs av.

RENGÖRING OCH UNDERHÅLL

- Koppla alltid bort apparaten från strömkällan och låt den svalna före rengöring.
- Apparaten eller strömledaren får aldrig sänkas ner i vatten. De elektriska delarna får inte utsättas för fukt.
- Torka av värmaren med en mjuk fuktad trasa.

TEKNISKA SPECIFIKATIONER

220-240 V • 50 Hz • 2000 W



"Miljövänligt bortskaffande"

Du kan hjälpa till att skydda miljön!
Kom ihåg att respektera de lokala bestämmelserna: lämna in icke-fungerande elektrisk utrustning till ett lämpligt avfallshanteringscenter."

NAVODILA ZA UPORABO KALORIFER



Izdelek je primeren samo za dobro izolirane prostore ali občasno uporabo.

POMEMBNA VARNOSTNA NAVODILA

Varnost električnih naprav podjetja **FIRST Austria** je v skladu s priznanimi tehničnimi direktivami in zakonskimi predpisi o varnosti. Kljub temu morate vi in drugi uporabniki naprave upoštevati naslednja varnostna navodila:

- Pred prvo uporabo naprave natančno preberite ta navodila in jih shranite za nadaljnjo uporabo.
 - Ta izdelek ni bil zasnovan za namene, ki niso navedeni v tem priručniku.
 - Pred priklopom naprave na električno omrežje preverite, ali napetost, navedena na napravi, ustreza napetosti v vašem domu. Če temu ni tako, se obrnite na prodajalca in naprave ne uporabljajte.
 - Če je naprava ozemljena (razred zaščite I), mora biti ozemljena tudi vtičnica in morebitni podaljški, na katere je priključena.
 - Ne uporabljajte in ne postavljajte nobenega dela te naprave na ali v bližino vročih površin (na primer plinski ali električni gorilnik ali ogreta pečica).
 - Prepričajte se, da napravo uporabljate na trdni in ravni površini, izven dosega otrok, saj boste s tem preprečili prevračanje in posledično tudi materialne in telesne poškodbe.
 - Izdelka ne uporabljajte v bližini virov plina ali drugih vnetljivih materialov ali predmetov.
 - Postavite ga na varni razdalji od pohošstva in drugih predmetov.
 - Kaloriferja ne usmerite neposredno v pohošstvo ali druge predmete.
 - Zadnja stran enote naj bo vsaj 30 cm oddaljena od sten ali predmetov, da zagotovite prost pretok zraka.
 - Naprava ne sme biti izpostavljena kapljanju ali brizganju vode. Ne postavljajte posod z vodo (kot so vaze) poleg ali na vrh naprave.
 - Zaradi zaščite pred električno nevarnostjo te naprave ali kabla ne potaplajte v nobeno tekočino.
 - Če naprava ali napajalni kabel kažeta znake poškodb, ju ne uporabljajte! Izdelek odnesite v pooblaščen in kvalificiran servisni center na pregled ali popravilo.
 - Na noben način ne blokirajte ali prekrijte odprtini za vhod in izhod zraka.
 - Na napravo ali v njeno bližino ne postavljajte vnetljivih materialov (papir, tkanina itd.).
 - Preden napravo priklopite ali izključite, se prepričajte, da je naprava izklopljena.
- Ta naprava je namenjena samo domači uporabi, ne uporabljajte je v komercialne namene.
 - Naprave ne uporabljajte na prostem.
 - Aparata med delovanjem ne puščajte nenadzorovanega.
 - Grelnika ne uporabljajte v neposredni bližini kopalne kadi, prhe ali bazena.
 - Naprava se med uporabo segreje. Da se izognete opeklinam, se ne dotikajte vročih površin.
 - Napravo po uporabi, pred čiščenjem in v primeru okvare vedno izključite iz električnega omrežja.
 - Dokler je naprava vroča, jo je treba nadzorovati, tudi če ni priključena na električno omrežje. Pred čiščenjem in shranjevanjem pustite, da se naprava popolnoma ohladi.
 - Ne vlecite neposredno za napajalni kabel. Raje potegnite za vtič, da napravo odklopite iz električnega omrežja.
 - Napravo lahko uporabljajo otroci, starejši od 8 let, in osebe z zmanjšanimi fizičnimi, senzoričnimi ali umskimi sposobnostmi ali s pomanjkljivimi izkušnjami in znanjem, če jih pri uporabi nadzoruje oseba, ki je zadolžena za njihovo varnost, ali so prejele navodila za varno uporabo in razumejo z njo povezane nevarnosti. Otroci naj se ne igrajo z napravo. Čiščenja in vzdrževanja ne smejo izvajati otroci, razen če so starejši od 8 let in so pod nadzorom. Napravo in njen napajalni kabel shranite izven dosega otrok, mlajših od 8 let.
 - Ne odgovarjamo za morebitno škodo, ki bi lahko nastala, če se naprava uporablja za nepredvidene namene ali če se uporablja na neprimeren način.
 - Popravila in druga dela na napravi lahko izvaja samo pooblaščen strokovno osebje!

LASTNOSTI

- Elektronsko uravnavanje temperature prostora
- Daljinski upravljalnik
- Časovnik
- Oscilacija
- 2 ravni gretja
- Minimalna izhodna toplotna moč: 1,4 kW
- Maksimalna izhodna toplotna moč: 2 kW

OPIS: (slika A)

1. Zaslon
2. Nadzorna plošča
3. Grelni element
4. Gumba za nastavitve temperature [+/]-]
5. Gumb za oscilacijo [OSC]
6. Gumb za časovnik [TIMER]

- Gumb za način gretja [☀️]
- Gumb za VKLOP/IZKLOP [ON/OFF]

NAVODILA

Nastavitev in vklop:

- Kalorifer postavite na ravno in stabilno površino.
- Kalorifer priključite v električno vtičnico.
- Vklopite stikalo za vklop/izklop na zadnji strani kaloriferja.
- V stanju pripravljenosti je na zaslonu prikazana trenutna temperatura prostora.
- Za vklop kaloriferja pritisnite gumb [ON/OFF]. Privzeti način gretja je "nizka moč gretja".

Izbira načina:

Večkrat pritisnite gumb [☀️] za preklapljanje med različnimi načini.

 **Visoka moč gretja**
Moč gretja je približno 2000 W (na zaslonu svetila 2 indikatorski lučki za gretje).

 **Nizka moč gretja**
Moč gretja je približno 1400 W (na zaslonu sveti 1 indikatorska lučka za gretje).

Način uravnavanja temperature:

Pritisnite gumba [+]/[-] za izbiro želene temperature prostora.

Temperaturo lahko nastavite od 10 do 49°C v korakih po 1°C.

V tem pametnem načinu grelnik samodejno uravnava grelni element med nizko močjo, visoko močjo in izklopljenim, da vzdržuje nastavljeno temperaturo. Ventilator pa še naprej deluje v vsakem primeru.

Funkcija oscilacije:

Pritisnite gumb [OSC] za zagon ali zaustavitev funkcije oscilacije.

Funkcija časovnika:

Večkrat pritisnite gumb [TIMER] za nastavitev časa, čez katerega se bo grelnik samodejno izklopil.

Časovnik lahko nastavite od 0 do 8 ur v korakih po 1 h. Če izberete vrednost 0, se časovnik deaktivira.

Daljinski upravljalnik: (slika B)

Za daljinski upravljalnik uporabite baterijo CR2025 (3 V).

Vse funkcije, ki jih lahko izvedete z daljinskim upravljalnikom, so enake tistim na nadzorni plošči kaloriferja.

VARNOSTNE FUNKCIJE

Zaščita pred pregrevanjem:

Kalorifer je opremljen z zaščito pred pregrevanjem. Do pregrevanja običajno pride samo, če je ena od odprtih kaloriferja prekrita, blokirana ali zamašena. V primeru previsoke temperature znotraj enote se grelnik izklopi. V tem primeru kalorifer odklopite iz električne vtičnice in odstranite predmete, ki blokirajo mreže. Počakajte približno 30 minut, da se enota ohladi, preden jo ponovno uporabite. Če je težava še vedno prisotna, se obrnite na službo za pomoč strankam.

Varnostno stikalo za prevračanje:

Kalorifer je opremljen z varnostnim stikalom za prevračanje, ki takoj izklopi kalorifer, če se ta prevrne, da prepreči morebitno nevarnost požara.

Opomba: Potem ko se je grelnik izklopil, ventilator deluje še naprej med fazo hlajenja, dokler se ne izklopi.

ČIŠČENJE IN VZDRŽEVANJE

- Pred čiščenjem napravo vedno izključite iz električnega omrežja in pustite, da se ohladi.
- Naprave ali napajalnega kabla nikoli ne potopite v vodo. Preprečite, da bi električni deli prišli v stik z vlago.
- Grelnik obrišite z mehko vlažno krpo.

TEHNIČNE SPECIFIKACIJE

220-240 V • 50 Hz • 2000 W



"Okolju prijazno odstranjevanje odpadkov" Vedno zaščitite okolje pred onesnaženjem! Upoštevajte lokalne predpise: iztrošeno električno napravo odpeljite v ustrezen zbirni center."

СПРАВОЧНОЕ РУКОВОДСТВО ТЕПЛОВЕНТИЛЯТОР



Изделие пригодено для использования исключительно в хорошо вентилируемых помещениях или для нерегулярного применения.

ПРЕДНАЗНАЧЕНИЕ

Для обогрева помещений.

Не для коммерческого и промышленного использования.

ВАЖНЫЕ ИНСТРУКЦИИ ПО БЕЗОПАСНОСТИ

Безопасность электрических приборов **FIRST Austria** соответствует официальным техническим директивам и нормам безопасности. Тем не менее вам и другим пользователям прибора необходимо соблюдать следующие инструкции по технике безопасности:

- Перед первым использованием прибора внимательно прочитайте инструкции и сохраните их для дальнейшего использования.
- Данный прибор не предназначен для использования в целях, отличающихся от указанных в данном руководстве.
- Перед подключением прибора к источнику питания проверьте, что напряжение, указанное на приборе, соответствует напряжению в сети. В ином случае не используйте прибор и обратитесь к продавцу.
- Если прибор должен быть заземлен (класс защиты I), розетка электросети и все удлинители, подключенные к ней, также должны быть заземлены.
- Запрещены эксплуатация или размещение прибора или какой-либо его части на горячих поверхностях или рядом с ними (например, газовая или электрическая горелка, нагретая духовка).
- Во избежание переворачивания, повреждений и травм прибор следует устанавливать на твердую ровную поверхность в недоступном для детей месте.
- Не используйте устройство вблизи источников газа и других воспламеняющихся веществ или предметов.
- Сохраняйте безопасное расстояние от мебели и других предметов.
- Не направляйте тепловентилятор непосредственно на мебель или другие предметы.
- Обеспечьте позади устройства минимум 30 см от стен или других предметов для свободного циркулирования воздуха.
- Не допускайте попадания брызг воды на устройство. Не ставьте на прибор или рядом с ним предметы, наполненные жидкостью (например, вазы).
- Во избежание поражения электрическим током не погружайте данный прибор или шнур питания в какую-либо жидкость.
- Не пользуйтесь прибором при появлении признаков повреждения прибора или шнура питания! Передайте прибор в авторизованный специализированный сервисный центр для осмотра и ремонта.
- Не блокируйте и не закрывайте впускные и выпускные воздушные отверстия!
- Не размещайте воспламеняемые материалы (бумагу, ткань и т. д.) на приборе или рядом с ним.
- Прежде чем вставить вилку прибора в розетку электросети или извлечь ее, убедитесь, что прибор выключен.
- Прибор предназначен исключительно для домашнего использования, не использовать в коммерческих целях.
- Не пользуйтесь прибором вне помещений.
- Не оставляйте прибор работать без присмотра.
- Не используйте тепловентилятор возле ванны, душа или бассейна.
- Это устройство нагревается при использовании. Во избежание ожогов не прикасайтесь к горячим поверхностям.
- Отключайте прибор от сети после завершения использования, перед выполнением очистки или при возникновении неисправности.
- Пока прибор остается горячим, за ним необходимо следить, даже если он не подключен к сети. Дайте прибору полностью остыть, перед тем как чистить его или помещать на хранение.
- При отключении прибора от сети, держитесь за вилку, а не тяните за шнур.
- Использование этого прибора детьми в возрасте от 8 лет и выше, лицами с ограниченными физическими, сенсорными или умственными способностями, а также лицами, не обладающими достаточным опытом или знаниями, допускается только в тех случаях, когда это использование осуществляется под наблюдением компетентных лиц или после инструктажа по технике безопасности и при понимании рисков, связанных с эксплуатацией данного

прибора. Не разрешайте детям играть с прибором. Чистка и обслуживание прибора не должны осуществляться детьми, если они не старше 8 лет и не находятся под надзором. Храните прибор и шнур питания в месте, недоступном для детей в возрасте менее 8 лет.

- Производитель не несет ответственность за какие-либо повреждения, которые могут возникнуть вследствие применения прибора не по назначению или неправильного использования.
- Ремонт прибора и прочие работы с ним должны осуществляться только уполномоченным квалифицированным персоналом.

ХАРАКТЕРИСТИКИ

- Электронное управление температурой в помещении
- Пульт ДУ
- Таймер
- Колебание
- 2 уровня обогрева
- Минимальная тепловая мощность: 1,4 кВт
- Максимальная тепловая мощность 2 кВт

ОПИСАНИЕ (Рис. А)

1. Экран
2. Панель управления
3. Нагревательный элемент
4. Кнопки регулировки температуры [+]/[-]
5. Кнопка колебаний [OSC]
6. Кнопка таймера [TIMER]
7. Кнопка режима обогрева [☀️]
8. Кнопка ВКЛ/ВЫКЛ [ON/OFF]

ИНСТРУКЦИИ

Настройка и включение:

1. Установите тепловентилятор на ровную плоскую поверхность.
2. Подключите тепловентилятор к розетке электропитания.
3. Включите выключатель питания на задней панели тепловентилятора.
4. В режиме ожидания на дисплее отображается текущая температура в помещении.
5. Чтобы включить тепловентилятор, нажмите кнопку [ON/OFF]. По умолчанию включен режим обогрева «Слабый обогрев».

Выбор режима:

Для переключения режима нажимайте кнопку [☀️] (непрерывно).



Сильный обогрев

Мощность обогрева около 2000 Вт (2 индикатора обогрева будут гореть на дисплее).



Слабый обогрев

Мощность обогрева около 1400 Вт (1 индикатор обогрева будет гореть на дисплее).

Режим управления температурой:

Нажимайте кнопки [+]/[-] для выбора требуемой температуры в помещении. Вы можете задать температуру от 10 до 49°C с шагом 1°C.

В этом умном режиме для поддержания заданной температуры нагреватель будет автоматически переключать работу нагревательного элемента между следующими режимами: слабый, сильный и выкл. Но вентилятор продолжит работать в любом случае..

Функция колебания:

Нажмите кнопку [OSC], чтобы включить или отключить функцию колебания.

Функция таймера:

Нажимайте кнопку [TIMER] (непрерывно), чтобы задать время, по истечении которого нагреватель выключится автоматически. Таймер можно установить от 0 до 8 часов с шагом 1 час. При выборе значения 0 таймер отключается.

Пульт ДУ: (Рис. В)

Используйте батарею CR2025 (3 В) для пульта ДУ.

Все функции, которые можно выполнять с помощью пульта ДУ, аналогичны функциям на панели управления тепловентилятора.

ФУНКЦИИ БЕЗОПАСНОСТИ

Защита от перегрева:

Тепловентилятор оснащен функцией защиты от перегрева. Как правило, перегрев возникает, когда воздушные отверстия тепловентилятора закрыты, заблокированы или засорились. При перегреве внутри устройства нагреватель отключится. В этом случае отключите тепловентилятор от розетки электропитания и удалите предметы, загромождающие сетки. Дайте устройству остыть в течение примерно 30 минут перед повторным включением.

Если проблема сохраняется, обратитесь в сервисный центр.

Защитный выключатель при переворачивании:

Тепловентилятор оснащен защитным выключателем, который отключает тепловентилятор при переворачивании для предотвращения возгорания.

Примечание. После отключения нагревателя вентилятор продолжит работать во время фазы охлаждения, а затем отключится.

ОЧИСТКА И ОБСЛУЖИВАНИЕ

- Всегда отключайте прибор от сети и дайте ему остыть перед очисткой.
- Запрещается погружать устройство или его шнур питания в воду. Не допускайте попадания влаги на электрические детали.
- Протирайте нагреватель мягкой влажной салфеткой.

ТЕХНИЧЕСКИЕ ХАРАКТЕРИСТИКИ

220-240 В • 50 Гц • 2000 Вт

Хранение.

Рекомендуется хранить в закрытом сухом помещении при температуре окружающей среды не выше плюс 40°C с относительной влажностью не выше 70% и отсутствии в окружающей среде пыли, кислотных и других паров.

Транспортировка.

К данному прибору специальные правила перевозки не применяются. При перевозке прибора используйте оригинальную заводскую упаковку. При перевозке следует избегать падений, ударов и иных механических воздействий на прибор, а также прямого воздействия атмосферных осадков и агрессивных сред.

Производитель сохраняет за собой право изменять дизайн и технические характеристики устройства без предварительного уведомления.

Срок службы прибора – 3 года

Данное изделие соответствует всем требуемым европейским и российским стандартам безопасности и гигиены.

Изготовитель:

Компания Тиметрон Австрия (Timetron GesmbH)

Адрес:

Раймундгассе 1/8, 1020, Вена, Австрия (Raimundgasse 1/8, 1020 Vienna, Austria)

Сделано в Китае

Дата производства указана на упаковке

Уполномоченное изготовителем лицо:

ООО «Грантэл»
143912, Московская область, г.Балашиха, Западная коммунальная зона, ул. Шоссе Энтузиастов, вл. 1а, пом. Д002, ком. 51
тел. +7 (495) 297 50 20

В случае неисправности изделия необходимо обратиться в ближайший авторизованный сервисный центр.

За информацией о ближайшем сервисном центре обращайтесь к продавцу.



Экологическая утилизация

Вы можете помочь защитить окружающую среду! Помните о соблюдении местных правил: Отправьте неработающее электрооборудование в соответствующие центры утилизации.

NÁVOD K OBSLUZE VENTILÁTOROVÝ OHŘÍVAČ

 Tento výrobek je vhodný pouze pro dobře izolované prostory nebo příležitostné použití.

DŮLEŽITÉ BEZPEČNOSTNÍ POKYNY

Bezpečnost elektrických spotřebičů společnosti **FIRST Austria** splňuje uznávané technické předpisy a právní předpisy pro bezpečnost. Nicméně vy a ostatní uživatelé byste měli při používání spotřebiče dodržovat následující pokyny:

- Před prvním použitím tohoto přístroje si pečlivě přečtěte tento návod a uschovejte jej pro další potřebu.
- Tento výrobek není určen k žádnému jinému účelu, než je účel uvedený v tomto návodu.
- Před připojením spotřebiče ke zdroji napájení zkontrolujte, zda napětí uvedené na spotřebiči odpovídá napětí v elektrické síti ve vaší domácnosti. Pokud tomu tak není, kontaktujte svého prodejce a spotřebič nepoužívejte.
- Pokud je spotřebič uzemněný (třída ochrany I), musí být uzemněna i nástěnná zásuvka a případně prodloužení, ke kterým je spotřebič připojen.
- Konvici nepoužívejte na horkém povrchu ani v jeho blízkosti a ani neumísťujte žádnou její část na horký povrch nebo do jeho blízkosti (horkým povrchem může být například plynový nebo elektrický sporák či zapnutá trouba).
- Zajistěte, aby byl spotřebič používán na pevném a rovném povrchu mimo dosah dětí. Zabráníte tak převrácení a poškození nebo zranění.
- Nepoužívejte výrobek v blízkosti zdrojů plynu nebo jiných hořlavých materiálů nebo předmětů.
- Udržujte bezpečnou vzdálenost od nábytku a jiných předmětů.
- Nemiřte teplovzdušným ventilátorem přímo na nábytek nebo jiné předměty.
- Zadní část přístroje udržujte ve vzdálenosti nejméně 30 cm od stěn nebo předmětů, aby bylo zajištěno volné proudění vzduchu.
- Spotřebič nesmí být vystaven kapající ani stříkající vodě. Vedle spotřebiče ani na jeho horní část nepokládejte žádné nádoby s vodou (například vázy).
- Abyste se ochránili před úrazem elektrickým proudem, neponožte tento spotřebič ani kabel do kapalín.

- Pokud přístroj nebo napájecí kabel vykazují jakékoliv známky poškození, neuvádějte ho do provozu! Zanešte výrobek do autorizovaného a kvalifikovaného servisního střediska na kontrolu nebo opravu.
- Žádným způsobem neblokuje nebo nezakrýváte přírůdky a vývody vzduchu!
- Nepokládejte hořlavý materiál (papír, látku atd.) na spotřebič nebo do jeho blízkosti.
- Před zapojením nebo odpojením spotřebiče zkontrolujte, že je spotřebič vypnutý.
- Toto zařízení je určeno pouze pro domácí použití, ne pro komerční použití.
- Nepoužívejte tento spotřebič venku.
- Spotřebič nepoužívejte v bezprostřední blízkosti zdrojů vody, jako je vana, sprcha, umyvadlo nebo bazén.
- Pokud je spotřebič v provozu, nenechávejte jej bez dozoru.
- Tento spotřebič se během používání zahřívá. Abyste se vyhnuli popáleninám, nedotýkejte se horkých povrchů.
- Po použití, před čištěním a v případě poruchy vždy odpojte spotřebič od napájení.
- Dokud je spotřebič horký, měl by být pod dohledem, i když není připojen k síti. Před čištěním a uložením nechte spotřebič zcela vychladnout.
- Netahejte přímo za napájecí kabel, pro odpojení spotřebiče od zdroje tahejte za zástrčku.
- Tento spotřebič mohou používat děti ve věku od 8 let a osoby se sníženými fyzickými, smyslovými nebo duševními schopnostmi nebo s nedostatečnými zkušenostmi a znalostmi, pokud nad nimi má dozor jiná osoba nebo jim byly vysvětleny pokyny týkající se bezpečného používání spotřebiče a tyto osoby porozuměly souvisejícímu nebezpečí. Děti si se spotřebičem nesmí hrát. Čištění a uživatelskou údržbu nesmějí provádět děti, pokud nejsou starší 8 let a pod dohledem. Uschovejte přístroj a související kabel mimo dosah dětí mladších 8 let.
- Neneseme odpovědnost za škody, které mohou vzniknout, pokud je spotřebič používán k jiným účelům, než je původně určen, nebo je-li používán nevhodným způsobem.
- Opravy a všechny ostatní práce na spotřebiči musí provádět pouze autorizovaný servisní technik!

FUNKCE

- Elektronická regulace teploty v místnosti
- Dálkový ovladač
- Časovač
- Oscilace
- 2 úrovně vytápění
- Minimální tepelný výkon: 1,4 kW
- Maximální tepelný výkon: 2 kW

POPIS VÝROBKU: (Obr. A)

1. Displej
2. Ovládací panel
3. Topné těleso
4. Tlačítka nastavení teploty [+]/[-]
5. Tlačítko oscilace [OSC]
6. Tlačítko časovače [TIMER]
7. Tlačítko režimu topení [☀️]
8. Vypínač [ON/OFF]

POUŽÍVÁNÍ

Nastavení a zapnutí:

1. Umístěte ventilátorový ohříváč na rovný vodorovný povrch.
2. Připojte ventilátorový ohříváč do elektrické zásuvky.
3. Zapněte vypínač na zadní straně ventilátorového ohříváče.
4. V pohotovostním režimu se na displeji zobrazuje aktuální teplota v místnosti.
5. Chcete-li ventilátorový ohříváč spustit, stiskněte vypínač [ON/OFF]. Výchozím režimem topení je „nízký topný výkon“.

Výběr režimu:

Stisknutím tlačítka [☀️] (opakovaně) přepínáte mezi různými režimy...

Vysoký topný výkon

Topný výkon se pohybuje kolem 2000 W (na displeji se rozsvítí 2 kontrolky ohřevu).

Nízký topný výkon

Topný výkon se pohybuje kolem 1400 W (na displeji se rozsvítí 1 kontrolka ohřevu).

Režim řízení teploty:

Stiskněte tlačítko [+]/[-] a vyberte požadovanou teplotu v místnosti.

Teplotu lze nastavit v rozsahu 10 až 49°C v přírůstcích po 1°C.

V tomto inteligentním režimu bude ohříváč automaticky regulovat topné těleso mezi nízkou a vysokou teplotou a vypnutým stavem, aby udržel nastavenou teplotu. Ventilátor však bude v každém případě i nadále pracovat.

Funkce oscilace:

Stisknutím tlačítka [OSC] zahájíte či ukončíte funkci oscilace.

Funkce časovače:

Stisknutím tlačítka [TIMER] (opakovaně) nastavte čas, po jehož uplynutí se ohříváč automaticky vypne.

Časovač lze nastavit od 0 do 8 hodin v přírůstcích po 1 h. Výběrem možnosti 0 časovač vypnete.

Dálkový ovladač: (Obr. B)

V dálkovém ovladači použijte baterii CR2025 (3 V). Veškeré funkce prováděné pomocí dálkového ovladače jsou shodné s ovládacími tlačítky na ventilátorovém ohříváči.

BEZPEČNOSTNÍ FUNKCE

Ochrana proti přehřátí:

Ventilátorový ohříváč je vybaven ochranou proti přehřátí. K přehřátí obvykle dochází pouze v případě, že je některý z otvorů ventilátorového ohříváče zakrytý, zablokovaný nebo ucpaný. V případě nadměrné teploty uvnitř spotřebiče se ohříváč vypne. V takovém případě odpojte ventilátorový ohříváč ze zásuvky a odstraňte všechny předměty, které blokují mřížky. Před dalším použitím nechte přístroj asi 30 minut vychladnout. Pokud problém přetrvává, kontaktujte zákaznický servis.

Bezpečnostní spínač při převrácení:

Ventilátorový ohříváč je vybaven bezpečnostním spínačem, který ventilátorový ohříváč okamžitě vypne, pokud se převrátí, aby se zabránilo potenciálnímu nebezpečí požáru.

Poznámka: Po vypnutí ohříváče pokračuje ventilátor v chodu během fáze chlazení, dokud se nevypne.

ČIŠTĚNÍ A ÚDRŽBA

- Před čištěním vždy odpojte spotřebič od napájení a nechte jej vychladnout.
- Nikdy neponožte spotřebič nebo napájecí kabel do vody. Nedovolte, aby elektrické části přišly do styku s vlhkostí.
- Otřete ohříváč měkkým vlhkým hadříkem.

TECHNICKÉ SPECIFIKACE:

220-240 V • 50 Hz • 2000 W

Likvidace šetrná k životnímu prostředí:

Můžete pomoci při ochraně životního prostředí! Dodržujte místní předpisy: nefunkční elektrická zařízení odevzdejte v příslušném středisku pro likvidaci odpadu.

LIETOŠANAS ROKASGRĀMATA SILDĪTĀJS AR VENTILATORU

 Šis izstrādājums ir piemērots tikai lietošanai labi izolētās vietās vai islaicīgai lietošanai.

VARĪGI DROŠĪBAS NORĀDĪJUMI

FIRST Austria elektroierīču drošība atbilst atzītām drošības tehniskajām direktīvām un tiesiskajām normām. Tomēr jums un pārējiem ierīču lietotājiem ir jāievēro zemāk minētais:

- Pirms šīs ierīces pirmās lietošanas, lūdzu, rūpīgi izlasiet šīs instrukcijas un saglabājiet tās turpmākai uzziņai.
- Šis izstrādājums nav paredzēts nekādiem citiem nolūkiem, izņemot šajā rokasgrāmatā norādītos.
- Pirms ierīces savienošanas ar barošanas avotu pārbaudiet, vai uz ierīces norādītais spriegums atbilst strāvas spriegumam jūsu mājoklī. Ja tā nav, sazinieties ar izplatītāju un nelietojiet šo ierīci.
- Ja ierīce ir saņemta (I aizsardzības klase), saņemtai ir jābūt arī sienas kontaktligzdai un jebkuram pagarinātajam, kuram ierīce ir pievienota.
- Nelietojiet ierīci un nenovietojiet nevienu tās daļu uz jebkādas karstas virsmas vai blakus tai (piemēram, gāzes vai elektriskajam deglim, uzkaršētai krāsnij).
- Nodrošiniet ierīces lietošanu uz cietas un līdzenas virsmas, bērniem neaizsniedzamā vietā, tādējādi novēršot apgāšanos un izvairoties no bojājumiem vai traumām.
- Nelietojiet produktu gāzes avotu vai citu uzliesmojošu materiālu vai priekšmetu tuvumā.
- Saglabājiet drošu attālumu no mēbelēm un citiem priekšmetiem.
- Nevērsiet sildītāju ar ventilatoru tieši pret mēbelēm vai citiem priekšmetiem.
- Novietojiet ierīces aizmuguri vismaz 30 cm attālumā no sienām vai priekšmetiem, lai nodrošinātu brīvu gaisa plūsmu.
- Ierīci nedrīkst pakļaut ūdens pilēšanai vai šļakstiem. Nenovietojiet ūdens traukus (piemēram, vāzes) blakus ierīcei vai uz tās.
- Lai pasargātu no elektriskā apdraudējuma, negremdējiet ierīci un tās vadu šķidrumos.
- Ja novērojat jebkādas pazīmes par ierīces vai strāvas vada bojājumu, nelietojiet to! Nododiet izstrādājumu pilnvarotā un kvalificētā servisa centrā, lai veiktu pārbaudi vai labošanu.
- Nekādā veidā nenobloķējiet un neapklājiet gaisa ieplūdes un izplūdes atveres!

- Nenovietojiet uz ierīces vai blakus tai ugunsnedrošus materiālus (papīru, apģērbu utt.).
- Pirms ierīces pievienošanas vai atvienošanas pārliecinieties, ka ierīce ir izslēgta.
- Šī ierīce ir paredzēta tikai lietošanai mājās apstākļos, neizmantojiet to komerciāli.
- Nelietojiet šo ierīci ārpus telpām.
- Nelietojiet ierīci tiešā ūdens avotu tuvumā, piemēram, vannā, dušā, izlietnē vai peldbaseinā.
- Neatstājiet ierīci bez uzmanības, kamēr tā darbojas.
- Lietošanas laikā šī ierīce uzkarst. Lai izvairītos no apdegumiem, nepieskarieties karstām virsmām.
- Vienmēr atvienojiet ierīci no barošanas avota pēc lietošanas, pirms tīrīšanas un darbības traucējumu gadījumā.
- Kamēr ierīce ir karsta, uzraugiet to, pat ja tā nav pievienota strāvai. Pirms tīrīšanas un uzglabāšanas ļaujiet ierīcei pilnīgi atdzist.
- Nevelciet tieši aiz strāvas vada, bet velciet kontaktdakšu, lai atvienotu ierīci no barošanas avota.
- Šo ierīci drīkst izmantot bērni vecumā no 8 gadiem, kā arī personas ar samazinātām fiziskām, maņu vai garīgām spējām vai bez pieredzes un zināšanām, ja tie tiek uzraudzīti vai ir saņēmuši norādījumus par ierīces drošu lietošanu un saprot ietvertos riskus. Bērni nedrīkst rotāties ar ierīci. Bērni nedrīkst veikt tīrīšanu un apkopi, ja vien viņi nav sasnieguši 8 gadu vecumu un netiek uzraudzīti. Glabājiet ierīci un strāvas vadu vietā, kur tam nevar piekļūt bērni, kas jaunāki par 8 gadiem.
- Mēs neuzņemamies atbildību par jebkādiem zaudējumiem, kas var rasties, ja ierīce tiek izmantota citiem nolūkiem, kādiem tā nav sākotnēji paredzēta, vai tiek lietota nepareizi.
- Ierīces labošanu un citus darbus drīkst veikt tikai pilnvaroti speciālisti!

FUNKCIJAS

- Elektroniska telpas temperatūras kontrole
- Tālvadības pults
- Taimeris
- Svārstības
- 2 sildīšanas līmeņi
- Minimālā sildīšanas jauda: 1,4 kW
- Maksimālā sildīšanas jauda: 2 kW

IZSTRĀDĀJUMA APRAKSTS: (A att.)

1. Displejs
2. Vadības panelis
3. Sildelements
4. Temperatūras regulēšanas pogas [+]/[-]
5. Svārstību poga [OSC]
6. Taimera poga [TIMER]
7. Sildīšanas režīma poga [☀️]
8. IESL./IZSL. poga [ON/OFF]

LIETOŠANA

Iestatīšana un ieslēgšana:

1. Novietojiet sildītāju ar ventilatoru uz līdzenas virsmas.
2. Pievienojiet ventilatoru ar sildītāju atbilstoši elektrības kontaktligzdai.
3. Ieslēdziet barošanas slēdzi sildītāja ar ventilatoru aizmugurē.
4. Gaidīšanas režīmā displejā ir redzama pašreizējā telpas temperatūra.
5. Lai iedarbinātu sildītāju ar ventilatoru, nospiediet pogu [ON/OFF]. Noklusējuma sildīšanas režīms ir "maza sildīšanas jauda".

Režīma izvēle:

Nospiediet pogu [☀️] (vairākas reizes), lai pārslēgtos starp dažādiem režīmiem...

Liela sildīšanas jauda

Sildīšanas jauda ir aptuveni 2000 W (displejā iedegas 2 sildīšanas indikatora lampiņas)



Maza sildīšanas jauda

Sildīšanas jauda ir aptuveni 1400 W (displejā iedegas 1 sildīšanas indikatora lampiņa)

Kontrolētas temperatūras režīms:

Spiediet pogas [+]/[-], lai izvēlētos vēlamo telpas temperatūru. Temperatūru var iestatīt no 10 līdz 49°C ar 1°C soli. Šajā viedajā režīmā sildītājs automātiski regulēs sildelementa darbību, pārslēdzoties starp mazu jaudu, lielu jaudu un izslēgtu stāvokli, lai uzturētu iestatīto temperatūru. Taču ventilators turpinās darboties jebkurā gadījumā.

Svārstību funkcija:

Nospiediet pogu [OSC], lai iedarbinātu vai apturētu svārstību funkciju.

Taimera funkcija:

Nospiediet pogu [TIMER] (vairākas reizes), lai iestatītu laiku, pēc kura sildītājs automātiski izslēgsies. Taimera laiku var iestatīt no 0 līdz 8 stundām ar 1 stundas soli. Izvēloties vērtību 0, taimeris tiek deaktivizēts.

Tālvadības pults: (B att.)

Tālvadības pultjā izmantojiet bateriju CR2025 (3 V). Visas funkcijas, kuras var veikt ar tālvadības pulti, ir identiskas tām, kas atrodas sildītāja ar ventilatoru vadības panelī.

DROŠĪBAS FUNKCIJAS

Aizsardzība pret pārkaršanu

Sildītājs ar ventilatoru ir aprīkots ar aizsardzību pret pārkaršanu. Pārkaršana parasti rodas tad, ja kāda no ventilatora atverēm ir aizklāta, aizsprostota vai aizsērējusi. Ja ierīces iekšpusē temperatūra ir pārāk augsta, sildītājs izslēdzas. Šādā gadījumā atvienojiet sildītāju ar ventilatoru no elektrības kontaktligzdas un noņemiet priekšmetus, kas aizsedz ventilatora restes. Pirms atkārtotas lietošanas ļaujiet ierīcei aptuveni 30 minūtes atdzist. Ja šī problēma joprojām saglabājas, vērsieties klientu dienestā.

Apgāšanās drošības slēdzis:

Lai novērstu iespējamu ugunsgrēka risku, sildītājs ar ventilatoru ir aprīkots ar apgāšanās drošības slēdzi, kurš nekavējoties izslēgs sildītāju ar ventilatoru, ja tas apgāziesies.

Piezīme. Kad sildītājs ir izslēgts, ventilators turpina darboties dzesēšanas fāzes laikā, un pēc tam izslēdzas.

TĪRĪŠANA UN APKOPE

- Pirms tīrīšanas vienmēr atvienojiet ierīci no strāvas un ļaujiet tai atdzist.
- Nekad neiemērciet ierīci vai strāvas vadu ūdenī. Nepieļaujiet elektrisko detaļu saskari ar mitrumu.
- Noslaukiet sildītāju ar mikstu, mitru drānu.

TEHNISKĀS SPECIFIKĀCIJAS:

220-240 V • 50 Hz • 2000 W



Videi draudzīga atbrīvošanās no ierīces

Jūs varat palīdzēt saudzēt vidi!

— Lūdzu, ievērojiet vietējo valsts likumdošanu, nogādājiet nedarbojošos elektrisko aprīkojumu piemērotā atkritumu savākšanas centrā.

NAUDOTOJO VADOVAS TERMOVENTILIATORIUS

 Šis gaminys tinka tik gerai izoliuotoms patalpoms arba nenuolatiniams naudojimui.

SVARBŪS SAUGOS NURODYMAI

- „FIRST Austria“ elektros prietaisų sauga atitinka pripažintas technines direktyvas bei saugos teisinius reglamentus. Nepaisant to, jūs bei kiti prietaiso naudotojai turėtumėte laikytis šių reikalavimų:
 - Prieš pradėdami naudoti šį prietaisą, atidžiai perskaitykite šiuos nurodymus ir išsaugokite juos ateičiai.
 - Šis gaminys skirtas naudoti tik šiame vadove nurodytiems tikslams bei paskirčiai.
 - Prieš jungiant prietaisą į maitinimo šaltinį, būtina aptikrinti, ar ant prietaiso nurodyta įtampa atitinka jūsų namų elektros tiekimo tinklo įtampai. Esant neatitikimui, kreipkitės į prietaiso pardavimo atstovą ir nenaudokite prietaiso.
 - Jei prietaisas yra įžemintas (I apsaugos klasė), sieninis lizdas ir bet koks prie jo prijungtas ilgintuvas taip pat turi būti įžeminti.
 - Nenaudokite šio prietaiso ir nestatykite jo ar jo dalių ant karštų paviršių arba netoli jų (pavyzdžiui, ant / prie dujų ar elektrinės viryklės arba įkaitusios orkaitės).
 - Pasirūpinkite, kad prietaisas būtų naudojamas ant tvirto ir lygaus paviršiaus, vaikams nepasiekiamoje vietoje; tuomet jis neapvirs, nebus pažeistas ir nesužalos žmonių.
 - Nenaudokite gaminio šalia dujų šaltinių ar kitų degių medžiagų ar daiktų.
 - Laikykitės saugaus atstumo nuo baldų ir kitų daiktų.
 - Nenukreipkite ventiliatoriaus šildytuvo tiesiai į baldus ar kitus daiktus.
 - Laikykitės įrenginio galą bent 30 cm atstumu nuo sienų ar daiktų, kad būtų užtikrintas laisvas oro srautas.
 - Prietaisą būtina saugoti nuo lašėjimo ar vandens pusrų. Prie prietaiso arba ant jo nedėkite jokių vandens talpyklų (pvz., vazų).
 - Kad nekiltų elektros pavojus, šio prietaiso ar jo laidų negalima panardinti į jokių skysčių.
 - Prietaiso negalima naudoti pastebėjus jo ar jo laido pažeidimo požymius! Gaminį reikia pateikti įgaliotam ir kvalifikuotam techninio aptarnavimo centrui apžiūrai ar taisymui.
 - Jokiu būdu neužkimškite ir neuždenkite oro įleidimo ir išleidimo angų!
 - Nedėkite lengvai užsidegančių medžiagų (popieriaus, audinio ir pan.) ant prietaiso ar netoli jo.

- Prieš prijungdami arba atjungdami prietaisą įsitikinkite, kad prietaisas yra išjungtas.
- Šis prietaisas skirtas naudoti tik buityje: jo negalima naudoti komerciniams tikslams.
- Nenaudokite šio prietaiso lauke.
- Nenaudokite prietaiso šalia vandens šaltinių, pvz., vonios, dušo, praustuvo ar baseino.
- Nepalikite veikiančio prietaiso be priežiūros.
- Naudojimo metu šis prietaisas įkaista. Kad išvengtumėte nudegimų, neliaskite karštų paviršių.
- Prietaisą būtina atjungti nuo maitinimo šaltinio panaudoję, prieš valymą arba įvykus trikdžiai.
- Prietaisą būtina prižiūrėti, kol jis įkaitęs, net jeigu nėra įjungtas į elektros maitinimo tinklą. Prieš prietaisą valant ar padedant laikyti, jam reikia leisti atvėsti.
- Norėdami prietaisą atjungti nuo maitinimo šaltinio netraukite suėmę už maitinimo laido: tiesiog ištraukite kištuką.
- Šį įrenginį gali naudoti vyresni nei 8 metų vaikai, riboto fizinio, jutiminio arba protinio pajėgumo arba patirties ir žinių neturintys asmenys, jei yra prižiūrimi arba jiems parodoma, kaip saugiai naudotis įrenginiu, jie supranta galimą pavojų. Vaikams negalima žaisti su įrenginiu. Prietaisą valyti bei prižiūrėti gali tik vyresni nei 8 metų vaikai ir tik prižiūrint suaugusiesiems. Laikykitės prietaisą ir jo laidą jaunesniems nei 8 metų vaikams nepasiekiamoje vietoje.
- Mes neprisiimame atsakomybės už bet kokią žalą, kuri gali kilti, jei prietaisas buvo naudojamas ne pagal paskirtį, arba jei jis naudojamas netinkamai.
- Prietaisą taisyti bei atlikti kitus su juo susijusius darbus gali tik įgalioti specialistai!

SAVYBĖS

- Elektroninė patalpos temperatūros kontrolė
- Nuotolinis valdymas
- Laikmatis
- Svyravimas
- 2 šildymo lygiai
- Mažiausia šildymo galia: 1,4 kW
- Didžiausia šildymo galia: 2 kW

PRODUKTO APRAŠYMAS: (A pav)

- Ekranas
- Valdymo skydelis
- Kaitintuvas
- Temperatūros reguliavimo mygtukai [+]/[-]
- Svyravimo mygtukas [OSC]
- Laikmačio mygtukas [TIMER]

- Šildymo būsenos mygtukas [☀]
- Mygtukas [JUNGTI / IŠJUNGTI] [ON/OFF]



NAUDOJIMAS

Nustatykite ir įjunkite:

- Pastatykite termoventiliatorių ant lygaus, plokščio pagrindo.
- Prijunkite termoventiliatorių prie elektros lizdo.
- Įjunkite maitinimo jungiklį ventiliatorinio šildytuvo gale.
- Esant budėjimo režimui, ekrane rodoma esama kambario temperatūra.
- Norėdami įjungti ventiliatorinį šildytuvą, paspauskite mygtuką [ON/OFF]. Numatytoji šildymo būsena yra „žema šildymo galia“.

Būsenos parinktis:

Pakartotinai spauskite mygtuką [☀], kad perjungtumėte į skirtingas būsenas...

  **Aukšta šildymo galia**
Šildymo galia yra maždaug 2000 W (ekrane užsidega 2 šildymo indikatoriai).

 **Žema šildymo galia**
Šildymo galia yra maždaug 1400 W (ekrane užsidega 1 šildymo indikatorius).

Temperatūros kontrolės būsena:

Paspauskite mygtukus [+]/[-], kad pasirinktumėte norimą kambario temperatūrą. Temperatūra gali būti nustatyta nuo 10 iki 49°C, 1°C intervalais.

Šiuo išmaniuoju režimu šildytuvai automatiškai reguliuoja kaitinimo elemento veikimą tarp žemo ir aukšto bei išsijungia, kad palaikytų nustatytą temperatūrą. Tačiau ventiliatorius veiks bet kuriuo atveju.

Svyravimo funkcija:

Paspauskite mygtuką [OSC], kad įjungtumėte arba sustabdytumėte svyravimo funkciją.

Laikmačio funkcija:

Pakartotinai spauskite mygtuką [TIMER], kad nustatytumėte laiko limitą, po kurio šildytuvai automatiškai išsijungs. Laikmatį galima nustatyti nuo 0 iki 8 valandų, 1 val. skirtumu. Pasirinkus 0 laikmatis išsijungs.

Nuotolinis valdymas: (B pav)

Nuotolinio valdymo pulteliui naudokite bateriją CR2025 (3 V).

Visos funkcijos, kurias galima atlikti naudojant nuotolinio valdymo pultelį, yra identiškos toms, kurios yra ventiliatorinio šildytuvo valdymo skydelyje.

SAUGOS FUNKCIJOS

Apsauga nuo perkaitimo

Termoventiliatorius turi apsaugą nuo perkaitimo. Įrenginys paprastai perkaista tik tada, jei viena iš termoventiliatoriaus šildytuvo angų uždengiama, užblokuojama arba užsikemša. Jei įrenginio viduje pakyla temperatūra, šildytuvai išsijungia. Tokiu atveju atjunkite termoventiliatorių nuo elektros lizdo ir pašalinkite visus groteles dengiančius daiktus. Prieš vėl naudodami įrenginį leiskite jam atvėsti apie 30 minučių. Jei problema išlieka, kreipkitės į klientų aptarnavimo tarnybą.

Apvartimo saugos jungiklis:

Ventiliatorinis šildytuvai turi apsauginį apvartimo jungiklį, kuris nedelsiant išjungia ventiliatorinį šildytuvą, jei jis apvirsta, kad būtų išvengta galimo gaisro pavojaus.

Pastaba. Išjungus šildytuvą, ventiliatorius toliau veikia aušinimo fazėje, kol išsijungia.

VALYMAS IR TECHNINĖ PRIEŽIŪRA

- Prieš valydami visada atjunkite prietaisą nuo elektros tinklo ir leiskite jam atvėsti.
- Įrenginio arba elektros laido niekada nemerkite į vandenį. Neleiskite, kad elektrinės dalys liestųsi su drėgme.
- Šildytuvą valykite minkšta, drėgna šluoste.

TECHNINĖS SPECIFIKACIJOS

220-240 V • 50 Hz • 2000 W

Aplinkai saugus išmetimas:

Jūs galite padėti saugoti aplinką! Nepamirškite laikytis vietos reikalavimų: atitarnavusius elektros prietaisus atiduokite į atitinkamą atliekų utilizavimo centrą.

KASUTUSJUHEND VENTILAATOR-RADIAATOR

 **See toode sobib ainult hästi isoleeritud ruumides või aeg-ajalt kasutamiseks.**

TÄHTSAD OHUTUSJUHISED

FIRST Austria elektriseadmete ohutus vastab tunnustatud tehnilistele juhiste ja õiguslikele määrustele. Sellegipoolest peaksite teie ja teised seadme kasutajad järgima järgmisi ohutusjuhiseid:

- Enne seadme esmakordset kasutamist lugege palun need juhised hoolikalt läbi ja hoidke edasiseks kasutamiseks alles.
- See toode pole mõeldud muuks otstarbeks kui selles juhendis määratletud.
- Enne seadme vooluvõrku ühendamist kontrollige, kas seadmel näidatud pinge vastab teie kodu võrgupingele. Kui see nii ei ole, võtke ühendust edasimüüjaga ja ärge seadet kasutage.
- Kui seade on maandatud (kaitseklass I), tuleb maandada ka seinakontakt ja kõik sellega ühendatud pikendused.
- Ärge asetage selle seadme ühtki osa kuumale pinnale (nt gaasi- või elektripõletile või kuumutatud ahju) ega kasutage seal ega selle läheduses.
- Veenduge, et seadet kasutatakse kindlal ja tasasel pinnal lastele kättesaamatus kohas, et vältida selle ümberminekut, kahjustusi ja vigastusi.
- Ärge kasutage toodet gaasiallikate ja muude tuleohtlike materjalide või esemete läheduses.
- Hoidke ohutut vahemaad mööbli ja muude esemetega.
- Ärge suunake kuumaõhupuhurit otse mööbli või muude esemete poole.
- Takistamata õhuvoolu tagamiseks hoidke seadme tagakülje vahemaad seinte või esemetega vähemalt 30 cm.
- Seade ei tohi kokku puutuda tilkiva või pritsiva veega. Ärge asetage veeanumaid (nt vaase) seadme kõrvale ega peale.
- Elektrilöögiõhu vältimiseks ärge kastke seda seadet ega toitejuhet vedelikesse.
- Kui seade või toitejuhe on kahjustatud, ärge kasutage seadet! Kontrollimiseks või parandamiseks viige toode volitatud ja kohasesse teeninduskeskusesse.
- Ärge mingil viisil tõkestage ega katke õhu sisse- ja väljalaskeavasid!
- Ärge asetage seadme peale või selle lähedusse süttivaid materjale (paber, riie jne).

- Enne vooluvõrku ühendamist või sellest lahti ühendamist veenduge, et seade on välja lülitatud.
- See seade on mõeldud üksnes isiklikuks kasutamiseks ja seda ei tohi kasutada ärilistel eesmärkidel.
- Ärge kasutage seda seadet õues.
- Ärge kasutage seadet vee ja veeallikate, nagu vann, dušš, kraanikauss või basseini, vahetus läheduses.
- Ärge jätke seadet kasutamise ajal järelevalveta.
- See seade kuumeneb kasutamise ajal. Põletuste vältimiseks ärge puudutage kuumi pindu.
- Eemaldage seade alati vooluvõrgust pärast kasutamist, enne puhastamist ja rikke korral.
- Kuni seade on kuum, tuleb seda jälgida isegi siis, kui see pole vooluvõrguga ühendatud. Enne puhastamist ja hoiustamist laske seadmel täielikult jahtuda.
- Seadet vooluallikast lahti ühendades ärge tõmmake toitejuhtmest hoides vaid hoidke pistikust.
- Seda seadet võivad kasutada 8-aastased ja vanemad lapsed ning vähenenud füüsiliste, aistiliste või vaimsete võimete või puuduvate kogemuste ja teadmistega isikud, kui neil on järelevalve või neid on juhendatud seadet ohutult kasutama ja nad mõistavad kaasnevaid ohte. Lapsed ei tohi seadet puhastada ega hooldada, välja arvatud juhul, kui nad on vanemad kui 8 aastat ja järelevalve all. Hoidke seadet ja selle juhet kohas, mis on kättesaamatu alla 8-aastastele lastele.
- Me ei vastuta kahjude eest, mis võivad tekkida seadme kasutamisel muul otstarbel kui on ette nähtud või kui seda kasutatakse sobimatult.
- Seadme remonti ja muid töid tohivad teha ainult selleks volitatud asjatundjad!

FUNKTSIOONID

- Elektrooniline ruumi temperatuurilüliti
- Kaugjuhtimispuult
- Taimer
- Võnkumine
- 2 küttestet
- Min soojusvõimsus: 1,4 kW
- Max soojusvõimsus: 2 kW

TOOTE KIRJELDUS: (joonis A)

1. Ekraan
2. Juhtpaneel
3. Kütteelement
4. Temperatuuri reguleerimise nupud [+]/[-]
5. Võnkumisnupp [OSC]
6. Taimer nupp [TIMER]
7. Kütterežiimi nupp [☀]
8. SEES/VÄLJAS-nupp [ON/OFF]

KASUTAMINE

Seadistamine ja sisselülitamine:

1. Asetage ventilaator-radiaator tasasele ja kindlale pinnale.
2. Ühendage ventilaator-radiaator vooluvõrku.
3. Lülitage sisse kütteelement tagaküljel olev toitelüliti.
4. Ooterežiimis kuvatakse ekraanil praegune toatemperatuur.
5. Ventilaator-radiaatori käivitamiseks vajutage nuppu [ON/OFF]. Vaikimisi kütterežiim on "madal küttevõimsus".

Režiimi valik

Erinevate režiimide vahel vahetamiseks vajutage (korduvalt) nuppu [☀] ...



Kõrge küttevõimsus

Küttevõimsus on umbes 2000 W (ekraanil süttib 2 kütte märgutuli).



Madal küttevõimsus

Küttevõimsus on umbes 1400 W (ekraanil süttib 1 kütte märgutuli).

Temperatuuri reguleerimise režiim

Soovitud ruumitemperatuuri valimiseks vajutage nuppu [+]/[-].
Temperatuuri saab reguleerida vahemikus 10 kuni 49°C (1°C sammuga).
Selles nutirežiimis reguleerib kütteseade seatud temperatuuri säilitamiseks kütteelementi madala, kõrge ja välja lülitatud oleku vahel. Ventilaator töötab aga igal juhul edasi.

Võnkumifunktsioon

Vajutage võnkefunktsiooni käivitamiseks või peatamiseks nuppu [OSC].

Timerifunktsioon

Vajutage (korduvalt) nuppu [TIMER], et määrata aeg, mille möödudes kütteseade lülitub automaatselt välja.
Taimer saab seadistada 1 h sammuga vahemikus 0 kuni 8 tundi. 0 valimine lülitab taimerit välja.

Kaugjuhtimispuult: (joonis B)

Kasutage kaugjuhtimispuuldi jaoks CR2025 (3 V) patareid.
Kõik kaugjuhtimispuuldiga seadistatavad funktsioonid on identsed radiaatori juhtpaneelil olevate funktsioonidega.

OHUTUSNÕUDED

Ülekuumenemiskaitse:

Ventilaator-radiaator on varustatud ülekuumenemiskaitsega. Ülekuumenemine toimub üldjuhul ainult siis, kui üks kütteelement avadest on kaetud või ummistunud. Kui seadme sees on ületemperatuur, lülitub kütteseade välja. Sel juhul eemaldage ventilaator-radiaator vooluvõrgust ja eemaldage kõik ventilatsioonivahendid blokeerivad esemed. Enne uuesti kasutamist laske seadmel umbes 30 minutit jahtuda. Probleemi kestmisel võtke ühendust klienditoega.

Ümbermineku ohutuslülit

Ventilaator-radiaator on varustatud ümbermineku ohutuslülitiga, mis lülitab kütteelement ümbermineku korral võimaliku tuleohtu vältimiseks kohe välja.

Märkus. Pärast kütteelementi väljalülitamist jätkab ventilaatori tööd jahutusfaasis, kuni see välja lülitub.

PUHASTAMINE JA HOOLDAMINE

- Enne puhastamist eemaldage seade alati vooluvõrgust ja laske sel jahtuda.
- Ärge kunagi kastke seadet ega toitejuhet vette. Ärge laske elektrilistel osadel niiskusega kokku puutuda.
- Pühkige radiaatorit pehme niiske lapiga.

TEHNILISED ANDMED

220-240 V • 50 Hz • 2000 W



Keskkonnasõbralik kasutuselt kõrvaldamine.

— Saate aidata keskkonda kaitsta! Ärge unustage järgida kohalikke eeskirju: viies kasutusest kõrvaldatud elektriseadmed sobivasse jäätmekäitluskeskusesse.center.

ПАЙДАЛАНУ НҰСҚАУЛЫҒЫ ЖЕЛДЕТКІШТІ ҚЫЗДЫРҒЫШ

 Бұл өнім тек жақсы оқшауланған орындарда немесе сирек пайдалануға арналған.

ҚАУІПСІЗДІК ТЕХНИКАСЫНА ҚАТЫСТЫ МАҢЫЗДЫ НҰСҚАУЛАР

FIRST Austria өндірген электрлік құрылғыларды қолдану қауіпсіздік саласында танылған техникалық директивалар мен құқықтық нормаларға сәйкес келеді. Дегенмен Сізбен қоса басқа пайдаланушылар келесі қауіпсіздік нұсқауларын орындауға тиісті:

- Бұл құрылғыны алғаш рет қолданар алдында осы нұсқауларды мұқият оқып шығыңыз және оларды кейінірек пайдалану үшін сақтап қойыңыз.
- Бұл бұйым осы нұсқаулықта көрсетілгеннен басқаша қолдануға арналмаған.
- Құрылғыны қуат көзіне қоспас бұрын, құрылғыда көрсетілген кернеудің үйіңіздегі желі кернеуіне сәйкестігін тексеріп алыңыз. Кері жағдайда дилерге хабарласыңыз және құрылғыны пайдаланбаңыз.
- Егер құрылғы жерге тұйықталса (I қорғаныс класы), розетка және жалғанған кез келген ұзартқыш жерге тұйықталуы керек.
- Бұл құрылғының ешбір бөлігін (газ не электр оттығы немесе қыздырылатын пеш сияқты) ыстық бетте немесе оған жақын жерде қолданбаңыз және қоймаңыз.
- Құрылғы берік әрі тегіс бетте орналасқанына және оған балалардың қолы жетпейтініне көз жеткізіңіз, бұл – құлап кету салдарынан болатын зақымдар мен жарақаттанудан сақтайды.
- Өнімді газ көздерінің немесе басқа жанғыш материалдардың немесе заттардың жанында пайдаланбаңыз.
- Жиһаздан және басқа заттардан қауіпсіз қашықтықта ұстаңыз.
- Желдеткіш қыздырғышты жиһазға немесе басқа заттарға тікелей бағыттамаңыз.
- Ауа еркін келіп тұру үшін құрылғының артқы жағын қабырғалардан немесе заттардан кемінде 30 см қашықтықта ұстаңыз.
- Құрылғыны су тамшылап тұрған немесе шашырайтын жерге шығармау керек. Құрылғының жанына немесе үстіне суы бар ыдыстарды (мысалы, вазалар) қоймаңыз.
- Электр тоғы соқпас үшін, бұл құрылғыны немесе сым жинағын ешбір сұйықтыққа малмаңыз.

- Егер құрылғыдан немесе қуат сымынан қандай да бір зақым белгісі байқалса, оны пайдаланбаңыз! Бұйымды тексерту немесе жөндету үшін уәкілетті әрі білікті қызмет көрсету орталығына апарыңыз.
- Ауа кіретін және шығатын жерлерді ештеңемен жаппаңыз немесе оларға кедергі келтірмеңіз!
- Құрылғының жанына тұтанғыш материалды (қағаз, мата және т.б.) қоймаңыз.
- Құрылғыны желіге қосу не ажырату алдында оның өшірулі тұрғанына көз жеткізіңіз.
- Бұл құрылғы тек үйде қолдануға арналған, оны коммерциялық мақсатта пайдаланбаңыз.
- Бұл құрылғыны далада пайдаланбаңыз.
- Құрылғы істеп тұрған кезде, оны қараусыз қалдырмаңыз.
- Бұл қыздырғышты ваннаға, душқа немесе бассейнге жақын пайдаланбаңыз.
- Бұл құрылғы пайдалану кезінде қызады. Күйіп қалмау үшін ыстық жерлеріне тиемеңіз.
- Қолданған соң, тазалау алдында және ақау пайда болған жағдайда, құрылғыны міндетті түрде қуат көзінен ажыратыңыз.
- Құрылғы қызып тұрғанда, тіпті қуат көзіне қосылып тұрмаса да, оны қараусыз қалдырмаңыз. Тазаламас және сақтамас бұрын, құрылғының толық суығанын күтіңіз.
- Қуат сымынан ұстап тартуға болмайды. Құрылғыны қуат көзінен ажырату керек болса, штепсель ашасынан ұстап тартыңыз.
- Құрылғыны 8 жастан асқан балалар және физикалық, сезу немесе ақыл-ой қабілеті шектеулі не тәжірибесі мен білімі аз адамдар пайдалана алады, алайда оларға қауіпсіз пайдалану туралы нұсқау беру және қадағалау қажет, сондай-ақ олардың қауіп-қатер барын түсінуі — шарт. Балалар құрылғымен ойнамау керек. Тазалау және техникалық қызмет көрсету жұмыстарын балалар жүргізбеуі тиіс, тек 8 жастан асса және ересектердің қадағалауымен ғана орындауға болады. Құрылғы мен оның сымын 8 жасқа толмаған балалардың қолы жетпейтін жерде ұстаңыз.
- Құрылғы өз мақсатында қолданылмаса немесе дұрыс қолданылмаған жағдайда пайда болған қандай да бір зақым үшін біз жауапты болмаймыз.
- Құрылғыны жөндеу және басқа да жұмыстарды тек уәкілетті маман орындауы тиіс!

ФУНКЦИЯЛАР

- Бөлме температурасын электрондық жолмен басқару
- Қашықтан басқару құралы
- Таймер
- Тербеліс
- 2 қыздыру деңгейі
- Аз қызу шығару: 1,4 кВт
- Көп қызу шығару: 2 кВт
- Тек желдеткіш режимі (қыздырмайды)

СИПАТТАМАСЫ: (А сур.)

1. Дисплей
2. Басқару панелі
3. Қыздыру элементі
4. Температураны реттеу түймелері: [+]/[-]
5. Тербеліс түймесі: [OSC]
6. Таймер түймесі: [TIMER]
7. Қыздыру режимі түймесі: [☀]
8. ҚОСУ/ӨШІРУ түймесі: [ON/OFF]

НҰСҚАУЛАР

Орнату және қосу:

1. Желдеткішті қыздырғышты тегіс, жазық жерге орналастырыңыз.
2. Желдеткішті қыздырғышты қуат көзіне қосыңыз.
3. Желдеткішті қыздырғыштың артқы жағындағы қуат қосқышын қосыңыз.
4. Күту режимінде дисплей ағымдағы бөлме температурасын көрсетеді.
5. Желдеткішті қыздырғышты іске қосу үшін [ON/OFF] түймесін басыңыз. Әдепкі қыздыру режимі — «Төмен қыздыру қуаты».

Режим таңдау:

Әр түрлі режимдерді ауыстырып қосу үшін [☀] түймесін (қайталап) басыңыз.



Жоғары қыздыру қуаты

Қыздыру қуаты — шамамен 2000 Вт (2 қыздыру индикаторы дисплейде жанады).



Төмен қыздыру қуаты

Қыздыру қуаты — шамамен 1400 Вт (1 қыздыру индикаторы дисплейде жанады).

Температура басқаратын режим:

Қажетті бөлме температурасын таңдау үшін [+]/[-] түймелерін басыңыз.

Температураны 1°C қадаммен 10-49°C аралығына қоюға болады.

Бұл смарт режимде қыздырғыш қойылған температураны ұстап тұру үшін қыздырғыш элементті төмен, жоғары және өшіру циклдері арасында автоматты түрде реттеп отырады. Дегенмен желдеткіш барлық уақытта жұмысын тоқтатпайды.

Тербеліс функциясы:

Тербеліс функциясын іске қосу немесе тоқтату үшін [OSC] түймесін басыңыз.

Таймер функциясы:

[TIMER] түймесін (қайталап) басып, уақытын қойыңыз, сол уақыттан кейін қыздырғыш автоматты түрде өшеді.

Таймерге 1 сағаттық қадаммен 0-8 сағатты қоюға болады. 0 таңдалса, таймер өшеді.

Қашықтан басқару құралы: (B сур.)

Қашықтан басқару құралына CR2025 (3 В) батареясын пайдаланыңыз.

Қашықтан басқару құралымен жасалатын барлық функция желдеткішті қыздырғыштың басқару панеліндегі функциялармен бірдей.

ҚАУІПСІЗДІК МҮМКІНДІКТЕРІ

Қызып кетуден қорғау:

Желдеткішті қыздырғыш қызып кетуден қорғау жүйесімен жабдықталған. Әдетте желдеткішті қыздырғыш саңылауларының біреуі жабылып қалған, бітеліп қалған немесе оған кедергі келген жағдайда ғана қызып кетеді. Құрылғының ішінде температура көтеріліп кеткен жағдайда, қыздырғыш өшіп қалады. Мұндай жағдайда желдеткішті қыздырғышты қуат көзінен ажыратып, торларды бітеп тұрған заттардан тазартыңыз. Қайта пайдаланардан бұрын құрылғыны шамамен 30 минут салқындатып алыңыз. Мәселе шешілмесе, тұтынушыларға қызмет көрсету орталығына хабарласыңыз.

Аударылғанда қосылатын қауіпсіздік қосқышы:

Желдеткішті қыздырғыш аударылғанда қосылатын қауіпсіздік қосқышымен жабдықталған. Желдеткішті қыздырғыш аударылып қалған кезде, ол өрт шығармау үшін құрылғыны бірден өшіреді.

Ескертпе: Қыздырғышты өшіргеннен кейін, желдеткіш өшкенше салқындату кезеңінде істейді.

ТАЗАЛАУ ЖӘНЕ ТЕХНИКАЛЫҚ ҚЫЗМЕТ КӨРСЕТУ

- Құрылғыны тазаламас бұрын, оны әрдайым желіден ажыратып, салқындатып алыңыз.
- Құрылғыны немесе қуат сымын суға салушы болмаңыз. Электрлік бөлшектерді суға тигізбеңіз.
- Қыздырғышты жұмсақ дымқыл шүберекпен сүртіңіз.

ТЕХНИКАЛЫҚ СИПАТТАМАСЫ

220-240 В • 50 Гц • 2000 Вт



Қоршаған ортаға зиян тигізбейтін әдіспен жою

■ Әрқашан қоршаған ортаны ластанудан қорғаңыз! Жергілікті ережелерді сақтауды ұмытпаңыз: істен шыққан электр жабдықтарды қалдықтарды жоятын тиісті орталыққа жеткізіңіз.

A

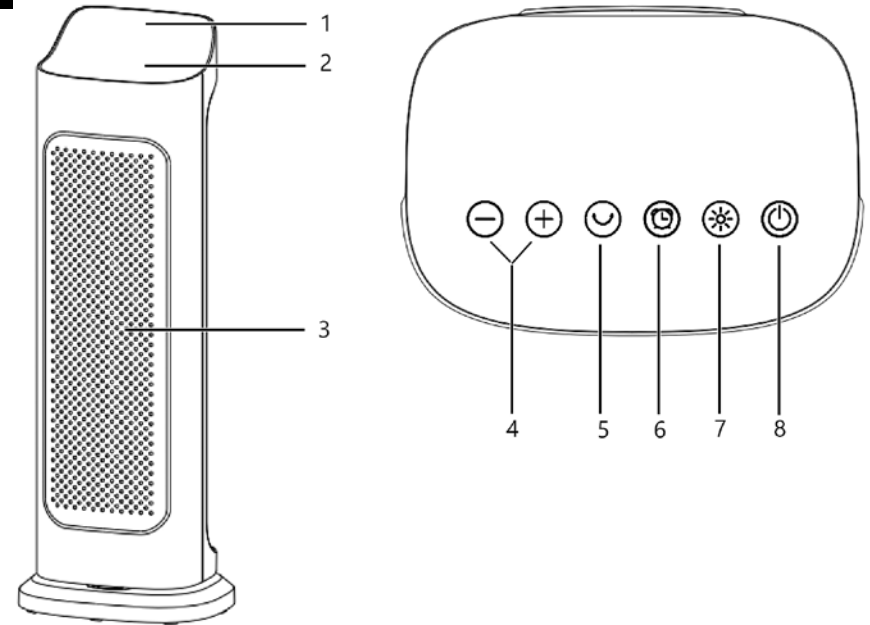

B

